



Дверная фурнитура и замки



Комплектующие для мебели



www.farvater-td.ru

**г. Екатеринбург
пер. Речной, 1в, офис 16**

+7 (343) 271-70-72

+7 (343) 227-70-72

+7 (343) 252-66-94

факс: +7 (343) 264-85-20

info@farvater-td.ru

furniture@farvater-td.ru



Дверная фурнитура, ручки, замки	2-18
• Ручки-защелки «шар» (кнобы)	2
• Ручки-защелки нажимные (фалевые)	3
• Комплекты ручек для дверей	6
• Завертки дверные и накладки (ключевины), защелки врезные	9
• Замки врезные с ручкой на планке	10
• Глазки дверные	11
• Замки врезные	12
• Для финских дверей (ручки, замки, завертки, накладки)	13
• Цилиндры для замков (цилиндровые механизмы)	14
• Ригели, фиксаторы	14
• Петли дверные	15
• Ограничители и упоры дверные	16
• Доводчики дверные	16
• Ручки-скобы накладные	17
• Шпингалеты	18
• Комплектующие для раздвижных дверей	18
• Цифры декоративные	18
Замки навесные	19-21
• С автоматическим запирающим	19
• С защищенной дужкой	19
• Всепогодные	19
• С длинной дужкой	19
• Универсальные	20
• Гаражные	20
• Усиленные	21
• Кодовые	21
• С тросом	21
Мебельная фурнитура	22-35
• Петли мебельные (классические, с доводчиком, угловые, карточные)	22
• Механизмы открывания	23
• Направляющие (роликовые/шариковые 35/42/45)	24
• Тандембоксы	25
• Бутылочницы и корзины	26
• Посудосушители	27
• Замки мебельные	29
• Опоры для мебели	30
• Мебельные колеса	31
• Опоры для мягкой мебели	31
• Ножки для столов и баров	31
• Полкодержатели и консоли	32
• Уголки мебельные	33
• Крепления для стекла и зеркал	34
• Мебельный крепеж	35
Мебельные трубы и системы	36-43
• Для барной стойки (труба d-50, крепления и полки)	36
• Труба мебельная d-25 и комплектующие (Джокер)	37
• Рейлиноговая система d-16 и навеска для кухни и ванной	39
• Для одежды (штанги 30x15, держатели, выдвижные штанги)	43
Крючки и вешалки	44-47
Ручки мебельные	48-58
• Ручки-кнопки	48
• Ручки врезные	48
• Ручки-рейлинги	49
• Ручки с керамикой	49
• Классические (ручки-скобы)	50
• Ручки с декором (ар-деко, модерн)	53
• Ручки с кристаллами	56
• Ретро (винтажные, под старину, античная медь)	58
Для окон (завертки форточные, механизмы, ручки)	60
Гвозди декоративные	60
Бланк заказа	61

Ручки-защелки «шар» (кнобы)

SOLLER®

**ДВЕРНАЯ ФУРНИТУРА
РУЧКИ / ЗАМКИ**

7817 ВКРВ Защелка межкомнатная SOLLER без ключа с фиксатором



золото
дерево

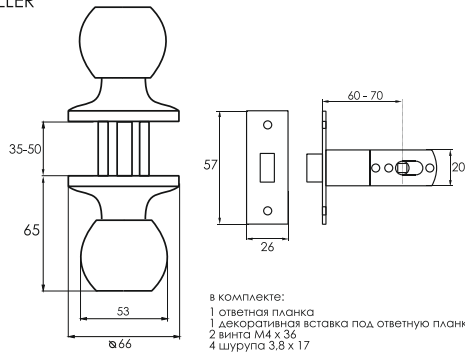

7817 ЕТРВ Защелка межкомнатная SOLLER с ключом и фиксатором



золото
дерево



7818 ВКРВ Защелка межкомнатная SOLLER без ключа с фиксатором



золото
дерево

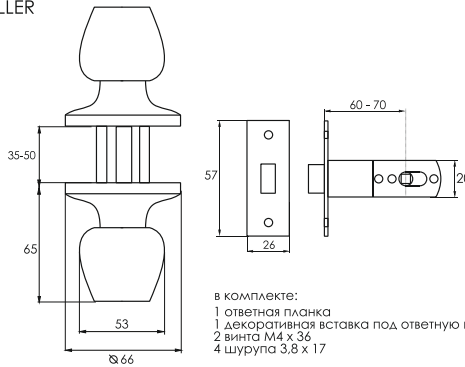

7818 ЕТРВ Защелка межкомнатная SOLLER с ключом и фиксатором



золото
дерево



**3Ш-01 ЕТ
607 ЕТ** Защелка межкомнатная SOLLER с ключом и фиксатором



золото глянцевое

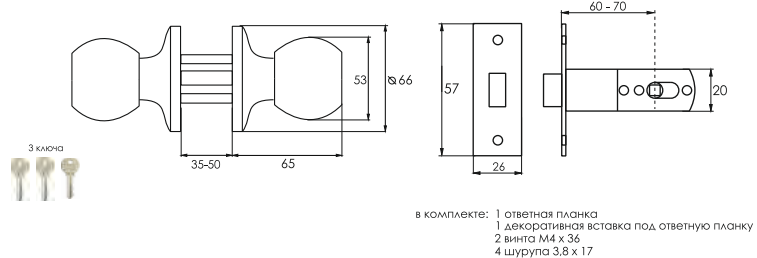

бронза



белый



медь



хром



никель



золото матовое

**3Ш-03 ВК
607 ВК** Защелка межкомнатная SOLLER без ключа с фиксатором



золото глянцевое

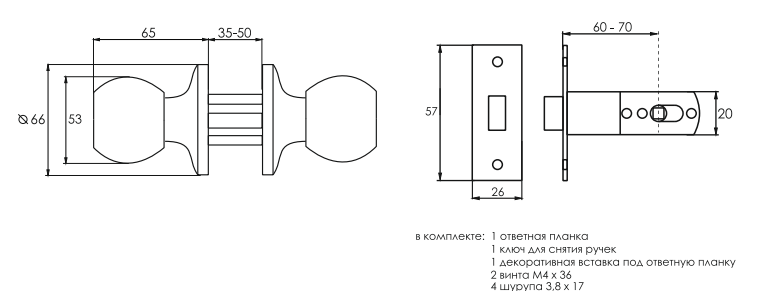

бронза



белый



медь



хром



никель



золото матовое

3Ш-05 BKPS Защелка межкомнатная SOLLER
607 R BKPS без ключа и фиксатора

3Ш-05 BKPS Защелка межкомнатная SOLLER (ШАР)
без ключа и фиксатора



891 R BK Защелка межкомнатная SOLLER
без ключа с фиксатором

Ручки-защелки нажимные (фалевые)



891 R ET Защелка межкомнатная SOLLER
с ключом и фиксатором

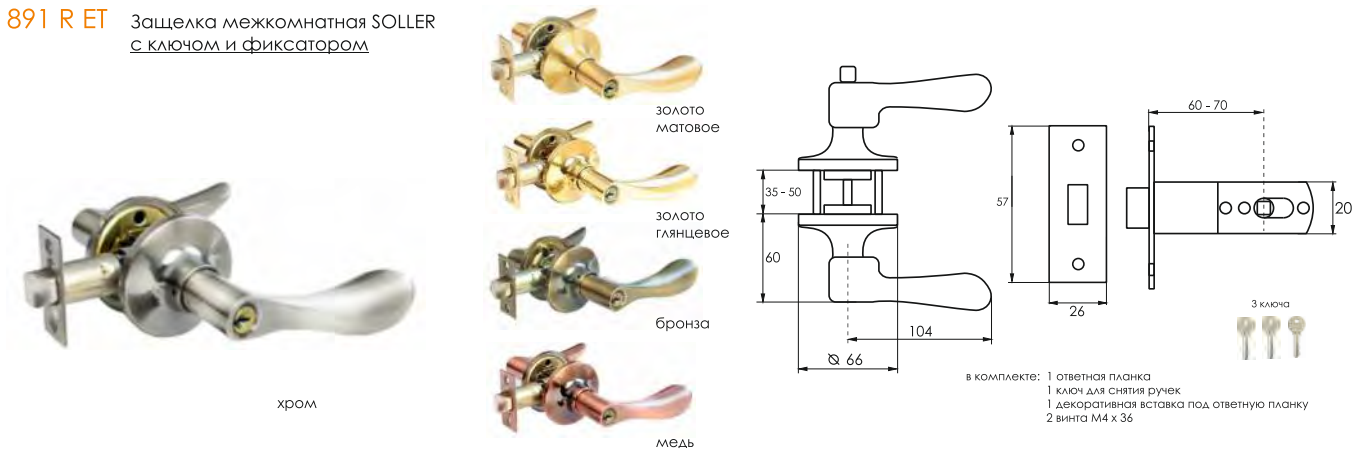

891 R BKPS Ручка-защелка межкомнатная SOLLER
без ключа и фиксатора

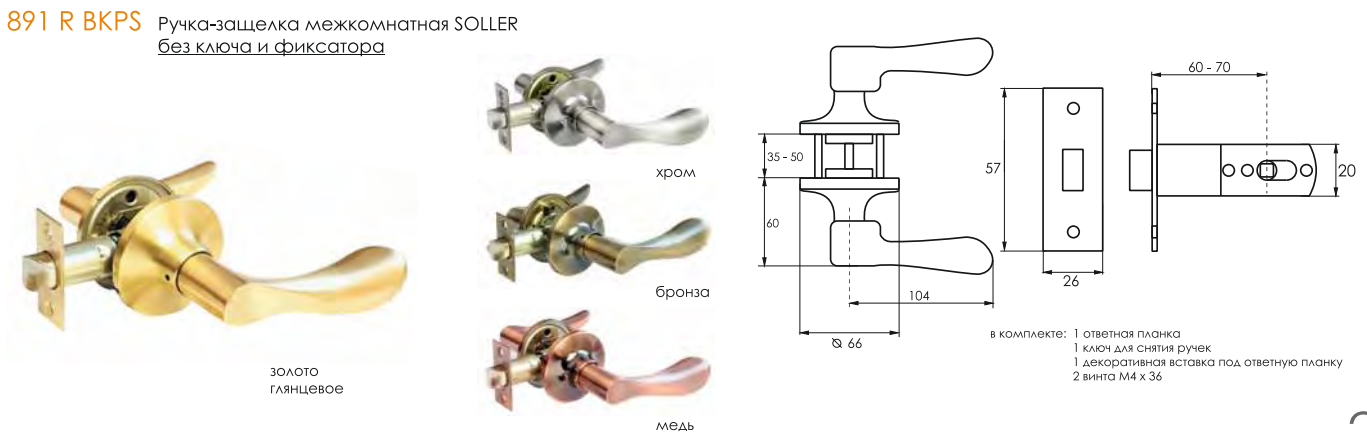

Ручки-защелки нажимные (фалевые)

SOLLER®

**ДВЕРНАЯ ФУРНИТУРА
РУЧКИ / ЗАМКИ**

3905 R BK Защелка межкомнатная SOLLER
без ключа с фиксатором

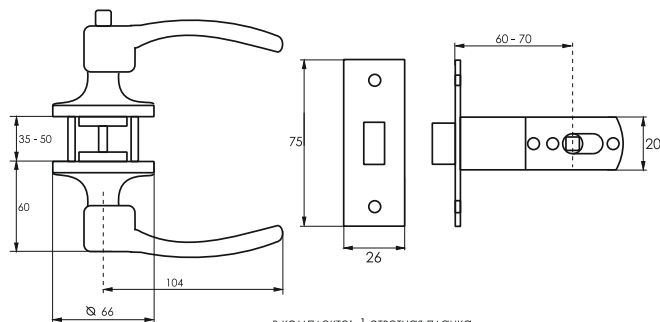

в комплекте: 1 ответная планка
1 ключ для снятия ручек
1 декоративная вставка под ответную планку
2 винта M4 x 36
4 шурупа 3,8 x 17

3905 R ET Защелка межкомнатная SOLLER
с ключом и фиксатором

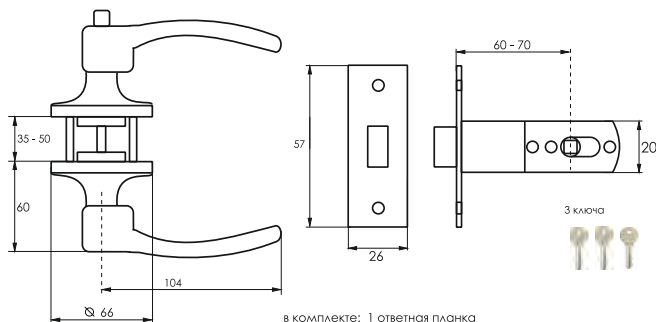

в комплекте: 1 ответная планка
1 ключ для снятия ручек
1 декоративная вставка под ответную планку
2 винта M4 x 36
4 шурупа 3,8 x 17

3903 R BK Защелка межкомнатная SOLLER
без ключа с фиксатором

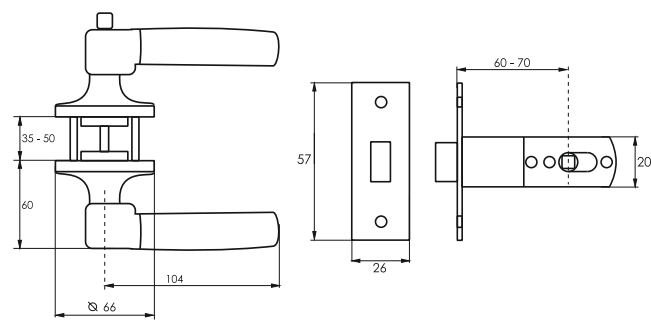

в комплекте: 1 ответная планка
1 ключ для снятия ручек
1 декоративная вставка под ответную планку
2 винта M4 x 36
4 шурупа 3,8 x 17

3903 R ET Защелка межкомнатная SOLLER
с ключом и фиксатором

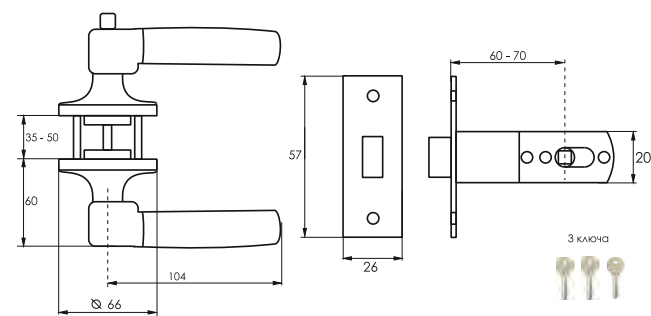

в комплекте: 1 ответная планка
1 ключ для снятия ручек
1 декоративная вставка под ответную планку
2 винта M4 x 36
4 шурупа 3,8 x 17

860 R ET Защелка межкомнатная SOLLER
с ключом и фиксатором

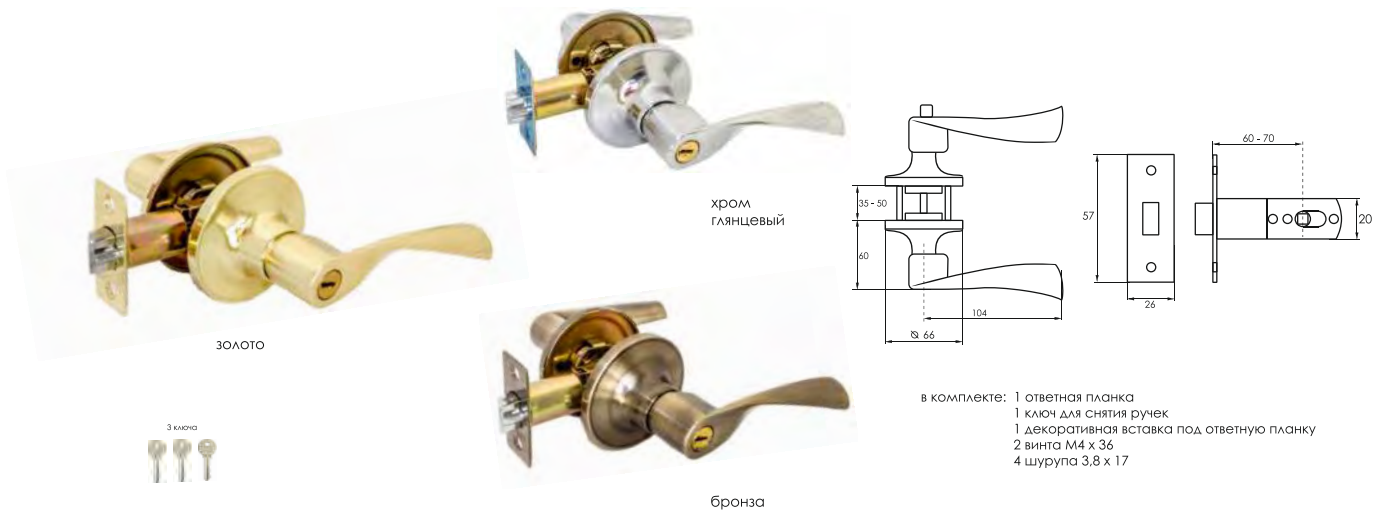

860 R BK Защелка межкомнатная SOLLER
без ключа с фиксатором

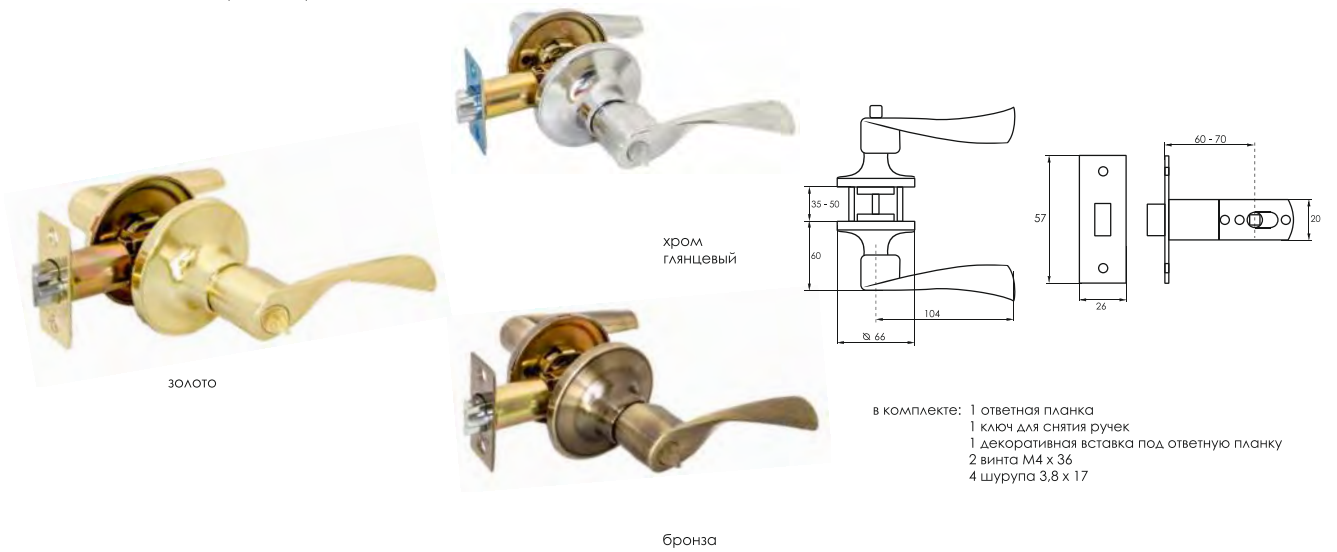

860 R BK Защелка межкомнатная SOLLER
без ключа и без фиксатора

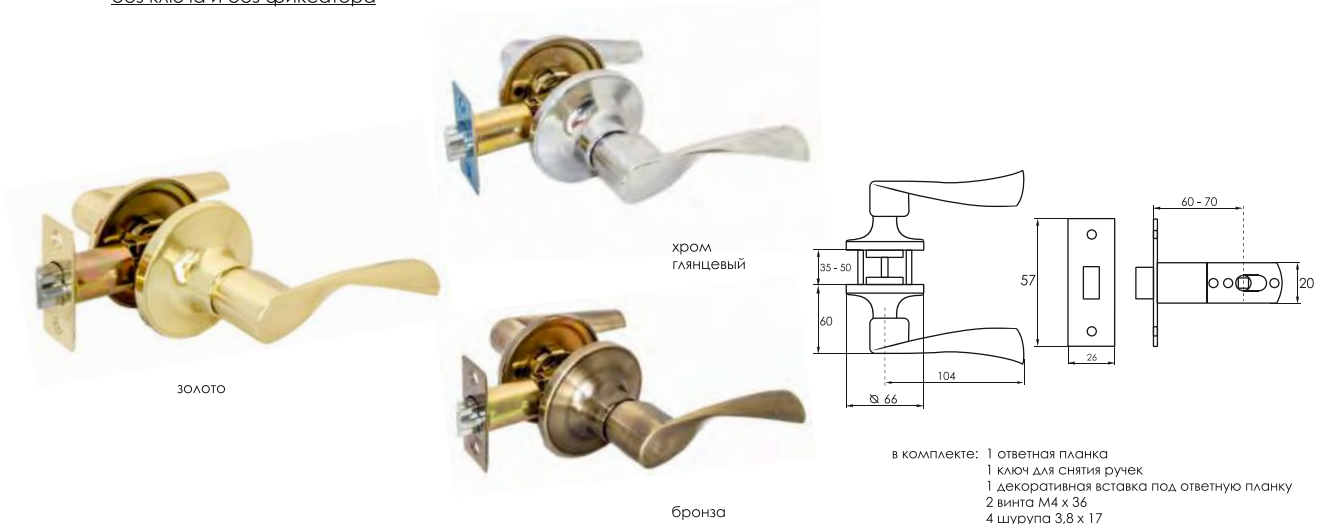

Комплекты ручек для дверей

SOLLER®

**ДВЕРНАЯ ФУРНИТУРА
РУЧКИ / ЗАМКИ**

AF7-R10 Комплект дверных ручек SOLLER ЦАМ



ЗОЛОТО



САТИН

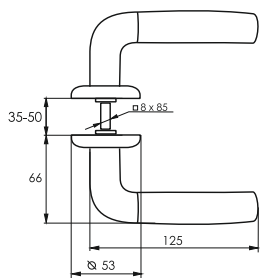

в комплекте: 2 резьбовых стяжки
1 четырёхгранник

AF7-R257 Комплект дверных ручек SOLLER ЦАМ



ЗОЛОТО



САТИН

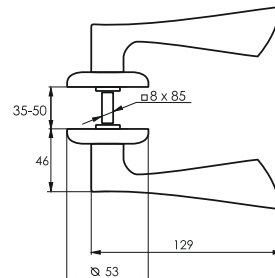

в комплекте: 2 резьбовых стяжки
1 четырёхгранник

R10 Комплект дверных ручек SOLLER ЦАМ



ЗОЛОТО
ГЛЯНЦЕВОЕ



САТИН



ГРАФИТ +
ЗОЛОТО

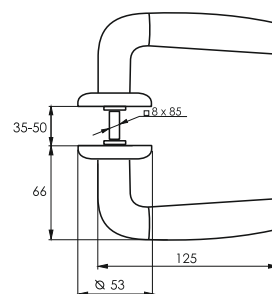

в комплекте: 2 резьбовых стяжки
1 четырёхгранник

R56 Комплект дверных ручек SOLLER ЦАМ



ЗОЛОТО
ГЛЯНЦЕВОЕ



САТИН



ГРАФИТ +
ЗОЛОТО

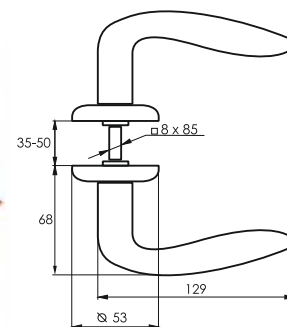

в комплекте: 2 резьбовых стяжки
1 четырёхгранник

R257 Комплект дверных ручек SOLLER ЦАМ



ЗОЛОТО
ГЛЯНЦЕВОЕ



САТИН



ГРАФИТ +
ЗОЛОТО ГЛЯНЦЕВОЕ

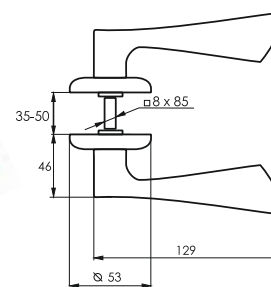

в комплекте: 2 резьбовых стяжки
1 четырёхгранник

ZY-501 Комплект дверных ручек SOLLER
ЦАМ/алюминий

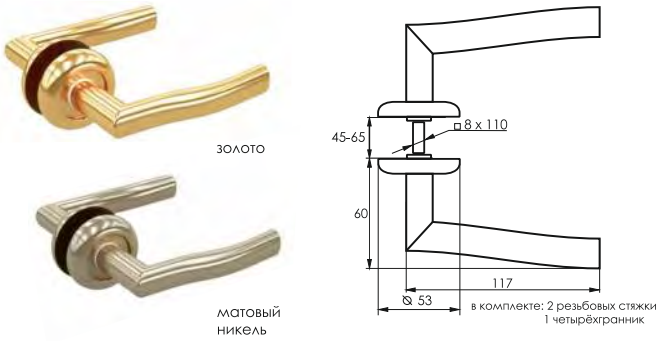

ZY-502 Комплект дверных ручек SOLLER
ЦАМ/алюминий

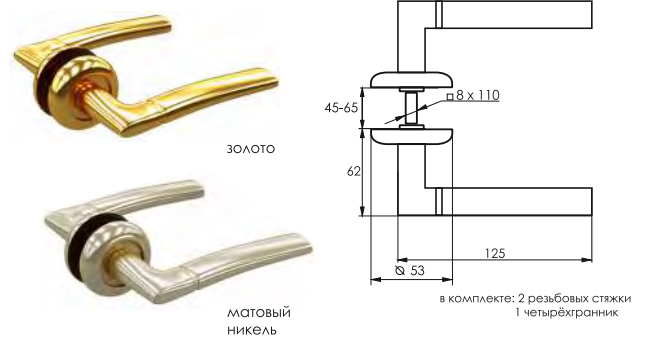

ZY-503 Комплект дверных ручек SOLLER
ЦАМ/алюминий

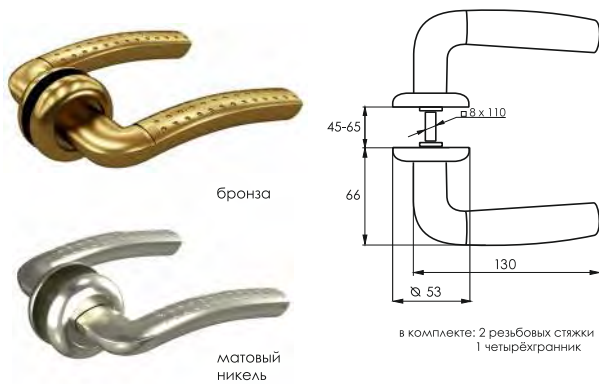

ZY-504 Комплект дверных ручек SOLLER
ЦАМ/алюминий

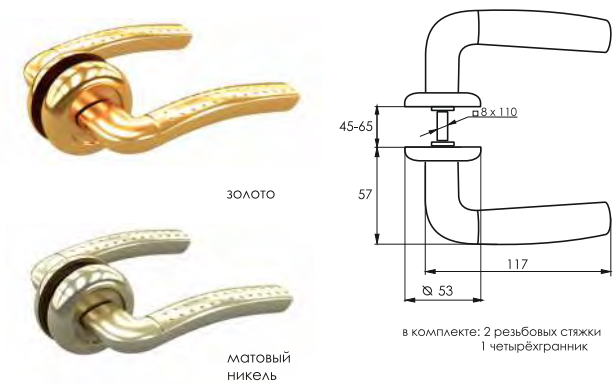

ZY-505 Комплект дверных ручек SOLLER
ЦАМ/алюминий

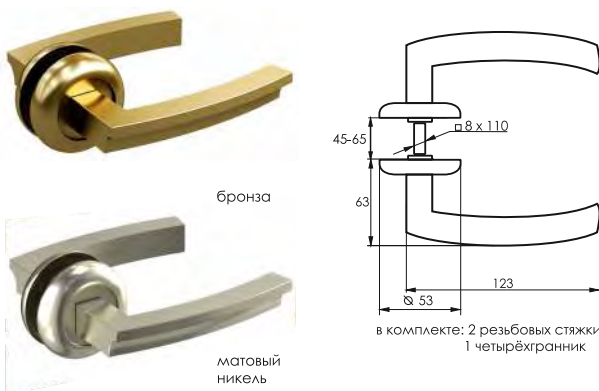

ZY-506 Комплект дверных ручек SOLLER
ЦАМ/алюминий

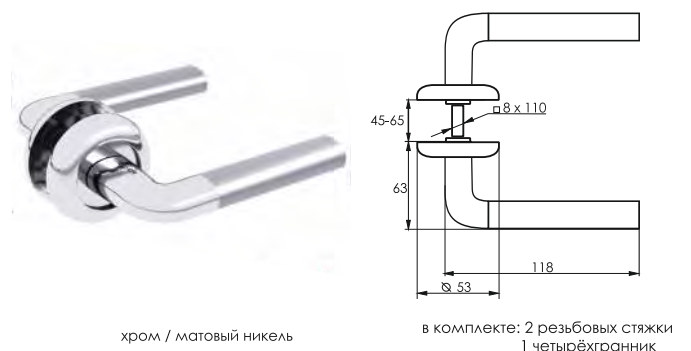

ZY-507 Комплект дверных ручек SOLLER
ЦАМ/алюминий



Комплекты ручек для дверей

SOLLER®

**ДВЕРНАЯ ФУРНИТУРА
РУЧКИ / ЗАМКИ**

ZY-508 Комплект дверных ручек SOLLER
ЦАМ/алюминий

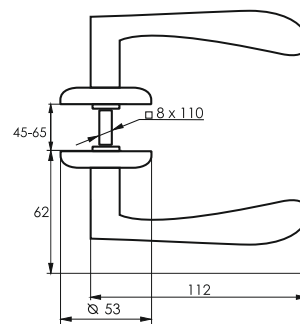

в комплекте: 2 резьбовых стяжки
1 четырёхгранник

ZY-509 Комплект дверных ручек SOLLER
ЦАМ/алюминий

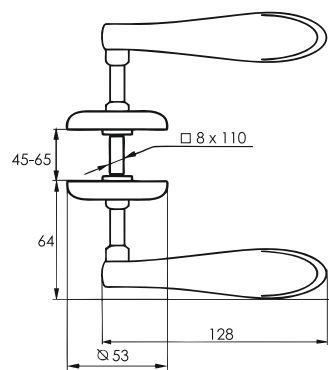

в комплекте: 2 резьбовых стяжки
1 четырёхгранник

ZY-510 Комплект дверных ручек SOLLER
ЦАМ/алюминий

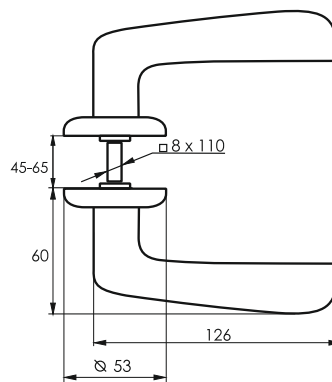

в комплекте: 2 резьбовых стяжки
1 четырёхгранник

ZF11-R280 Комплект дверных ручек SOLLER
ЦАМ/алюминий

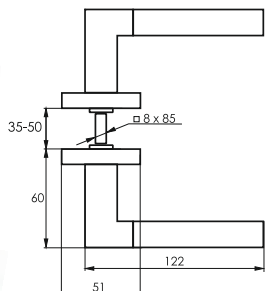
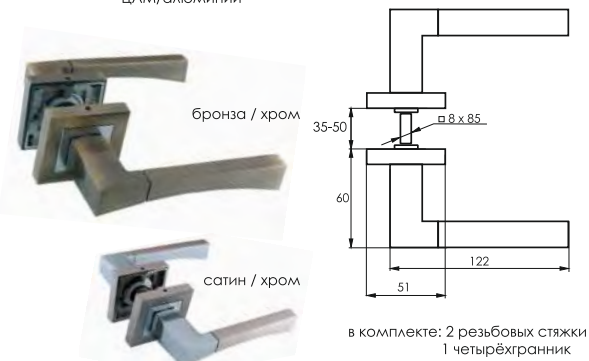

в комплекте: 2 резьбовых стяжки
1 четырёхгранник

ZF11-RA12 Комплект дверных ручек SOLLER
ЦАМ/алюминий

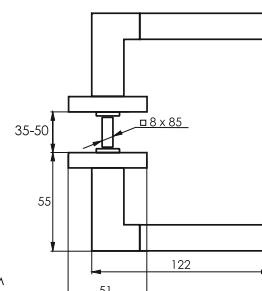
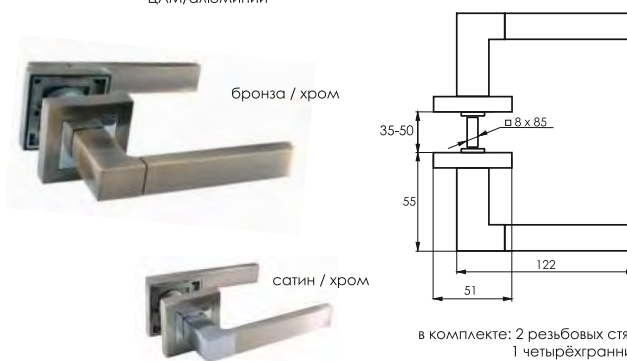

в комплекте: 2 резьбовых стяжки
1 четырёхгранник

ZF11-BK Завертка дверная



бронза
хром

сатин
хром

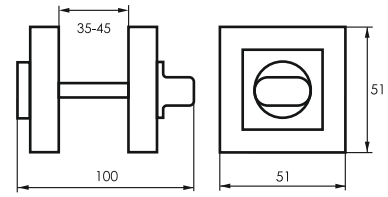

в комплекте 8 винтов M4x22

ZF11-ET Накладка на цилиндрический механизм



бронза
хром

сатин
хром

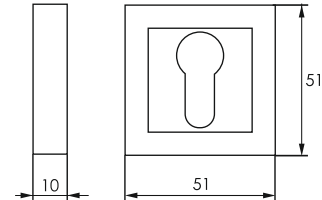

в комплекте 8 винтов M4x22

ET Накладка на цилиндрический механизм



золото
глянцевое

сатин

золото глянцевое
+ графит

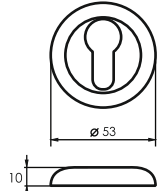

в комплекте 6 шурупов 2,8 x 19

ET-02 Накладка на цилиндрический механизм



золото

бронза

хром

хром
сатин

матовый
никель

в комплекте 6 шурупов 2,8 x 19

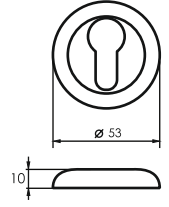

002 BK-HD Задвижка дверная

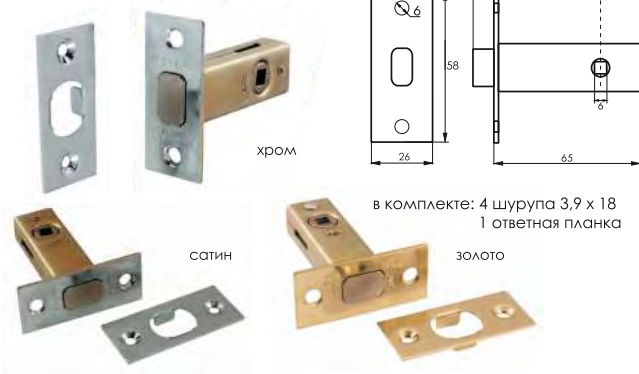

хром

сатин

золото

в комплекте: 4 шурупа 3,9 x 18
1 ответная планка

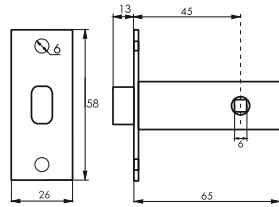

002-HD Защелка дверная

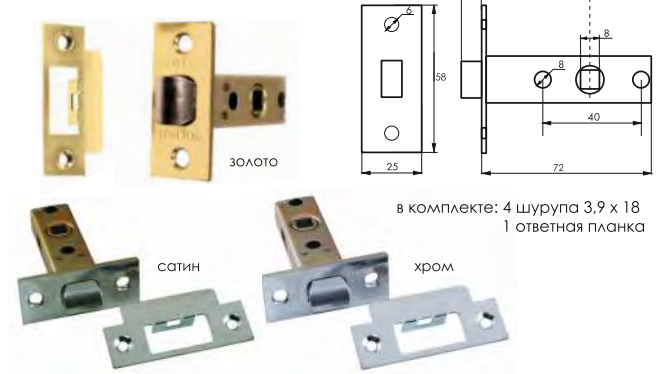

золото

сатин

хром

в комплекте: 4 шурупа 3,9 x 18
1 ответная планка

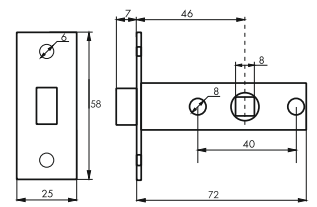

BK Завертка дверная

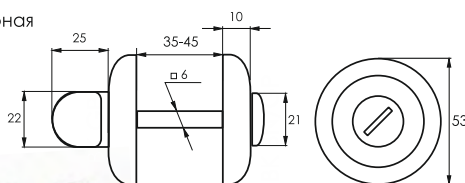

в комплекте 2 стяжки резьбовых



золото
глянцевое

сатин

золото глянцевое
+ графит

BK-02 Завертка дверная

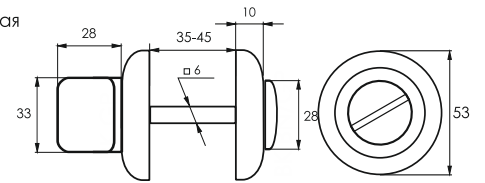

в комплекте 2 стяжки резьбовых



золото
глянцевое

бронза

матовый
никель

хром

хром
сатин

Замки врезные с ручкой на планке серии 61/106, 61/76

SOLLER®

**ДВЕРНАЯ ФУРНИТУРА
РУЧКИ / ЗАМКИ**

61/106 Замок врезной с ручками на планке



бронза



хром



ЗОЛОТО



НИКЕЛЬ

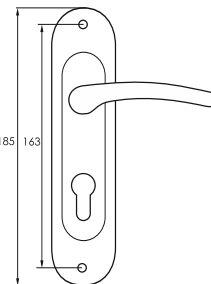
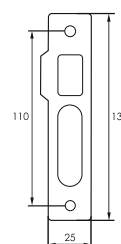
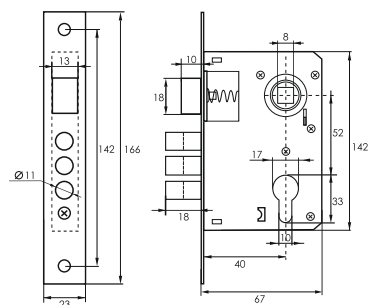

в комплекте:
5 шурупов 7 x 17 в цвет
2 резьбовых стяжки
1 шестигранник
1 ответная планка
1 механизм
цилиндрический 60 мм
5 ключей

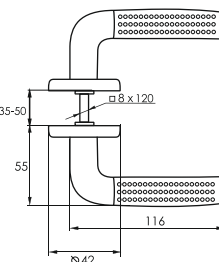

61/76 Замок врезной с ручками на планке



бронза



ЗОЛОТО



хром



НИКЕЛЬ

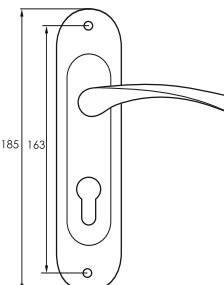
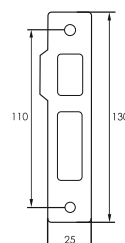
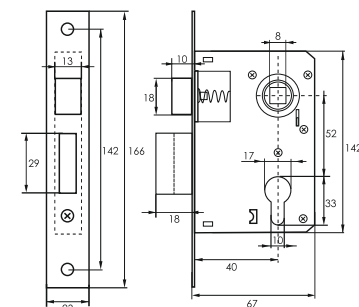

в комплекте:
5 шурупов 7 x 17 в цвет
2 резьбовых стяжки
1 шестигранник
1 ответная планка
1 механизм
цилиндрический 60 мм
5 ключей

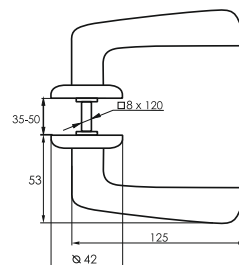

50/76 Замок врезной с ручками на планке



бронза

хром

ЗОЛОТО

НИКЕЛЬ

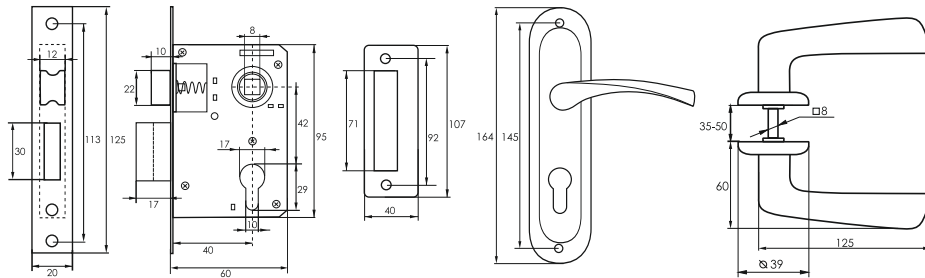

- в комплекте:
5 шурупов 7 x 17 в цвет
2 резьбовых стяжки
1 шестигранник
1 ответная планка
1 механизм цилиндрический 65 мм
5 ключей

50/106 Замок врезной с ручками на планке



бронза

хром

ЗОЛОТО

НИКЕЛЬ

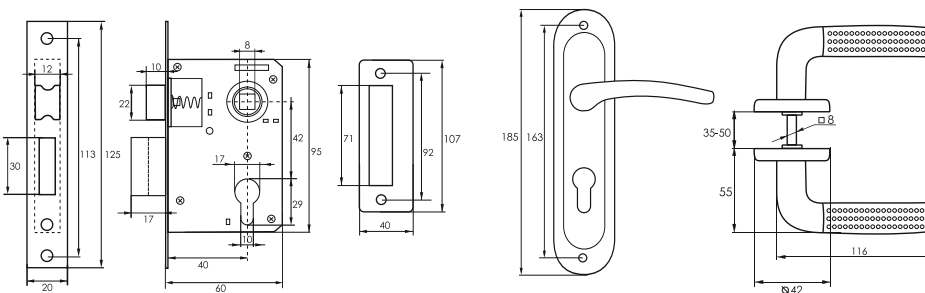

- в комплекте:
5 шурупов 7 x 17 в цвет
2 резьбовых стяжки
1 шестигранник
1 ответная планка
1 механизм цилиндрический 65 мм
5 ключей

35-50 Глазок дверной

50-75 Глазок дверной

Глазки дверные



бронза

хром

золото

бронза

хром

золото

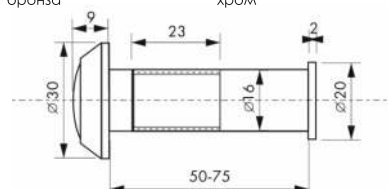
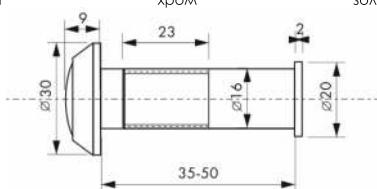

Замки врезные

SOLLER®

**ДВЕРНАЯ ФУРНИТУРА
РУЧКИ / ЗАМКИ**

600WC Замок врезной бесшумный
ПОД ЗАВЕРТКУ



бронза

медь

золото

хром

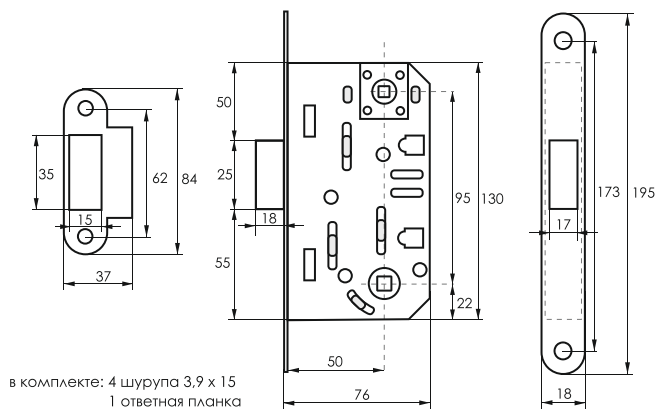

600ET Замок врезной бесшумный
ПОД ЦИЛИНДРОВЫЙ МЕХАНИЗМ



золото

хром

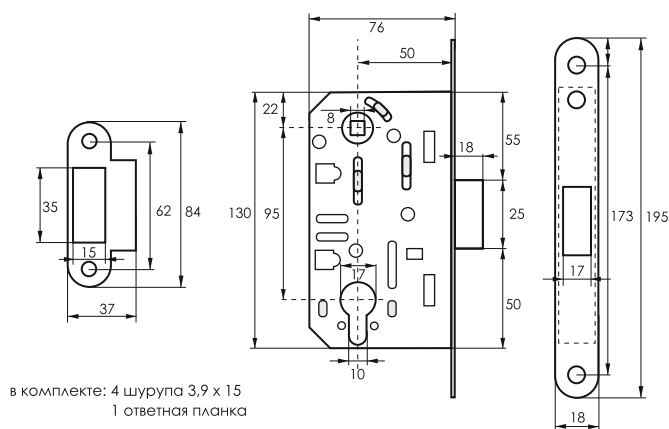

9050B-BK Замок врезной магнитный без ключа
ПОД ЗАВЕРТКУ



золото

хром

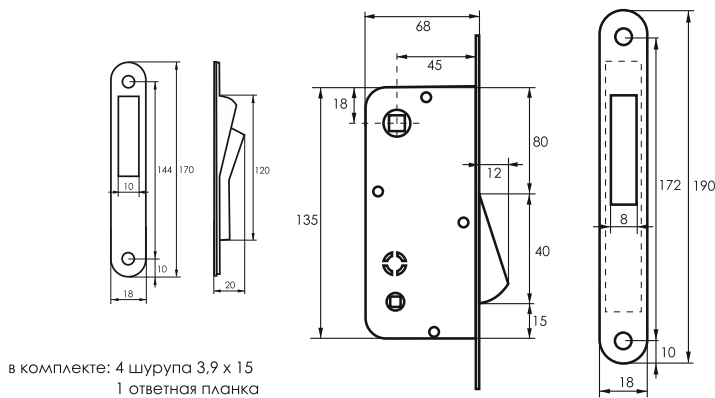

9050C Замок врезной магнитный
ПОД ЦИЛИНДРОВЫЙ МЕХАНИЗМ



золото

хром

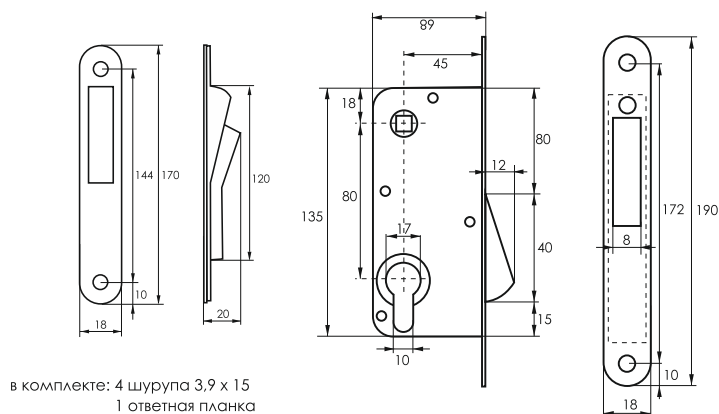

2018 Замок врезной SOLLER 72мм 8мм
под цилиндрический механизм

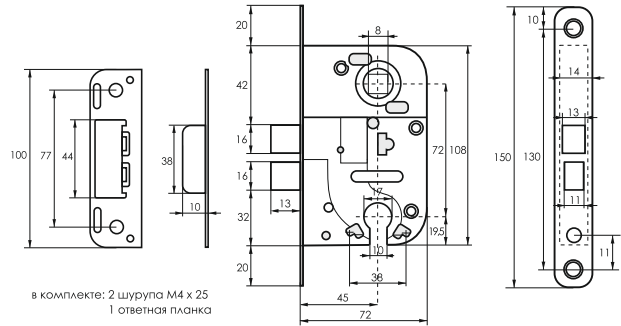
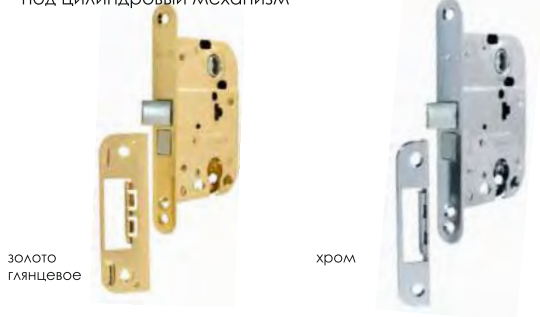

2014 Замок врезной SOLLER 72мм 8мм
ключ/флажок

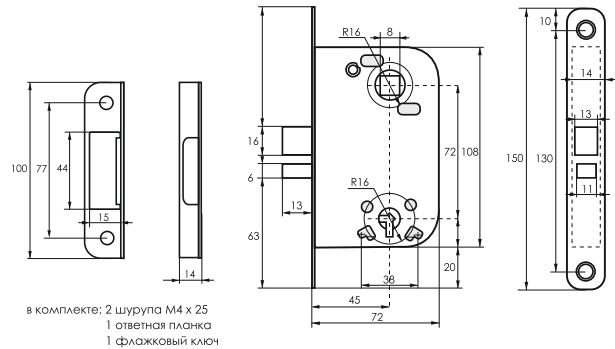
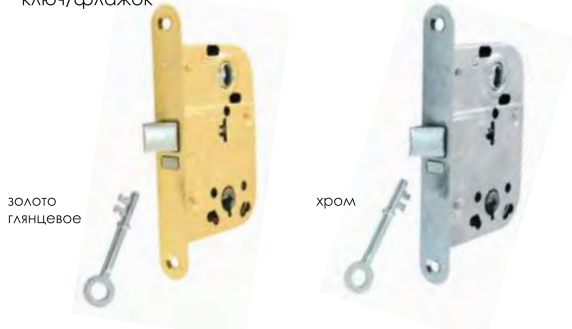

16/001 Ручка для финских дверей SOLLER

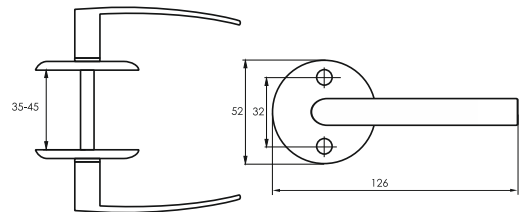

016pz Накладка на цилиндр SOLLER



001A Накладка под флажковый ключ SOLLER

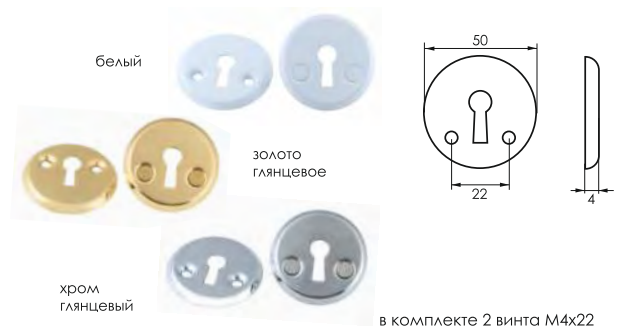

0350WC Завертка дверная SOLLER



001P Заглушка дверная SOLLER

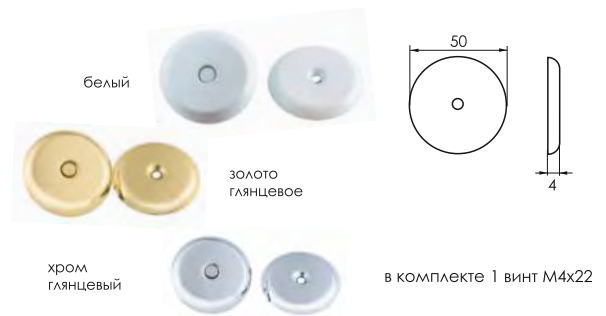

Цилиндры для замков (цилиндровые механизмы) Фиксаторы, ригели

SOLLER®

**ДВЕРНАЯ ФУРНИТУРА
РУЧКИ / ЗАМКИ**

FV3 Механизм цилиндрический
ключ/вертушка
FV5 5 ключей (FV5)
3 ключа (FV3)
60 мм
70 мм
70 мм



Цвет	Размер	Посадка	Ключ	Материал корпуса / ротора	Кол-во ключей	
					3 ключа (FV3)	5 ключей (FV5)
хром глянцевый	60	25x10x25	англ. ключ	сплав / латунь	•	•
хром глянцевый	70	30x10x30			•	•
золото глянцевое	60	25x10x25	англ. ключ	сплав / латунь	•	•
золото глянцевое	70	30x10x30			•	•

английский ключ

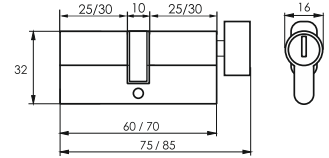

в комплекте 1 винт M5 x 45

F3 Механизм цилиндрический ключ/ключ
F5 5 ключей (F5) / 3 ключа (F3)
60 мм
70 мм
80 мм



английский ключ перфо-ключ

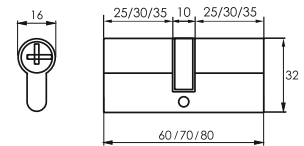

Цвет	Размер	Посадка	Ключ	Материал корпуса / ротора	Кол-во ключей	
					3 ключа (F3)	5 ключей (F5)
хром глянцевый	60	25x10x25	английский ключ	цинковый сплав	•	•
				сплав / латунь	•	•
			перфо-ключ	сплав / латунь	•	•
	70	30x10x30	английский ключ	цинковый сплав	•	•
				сплав / латунь	•	•
			перфо-ключ	сплав / латунь	•	•
80	35x10x35	перфо-ключ	сплав / латунь	•	•	
золото глянцевое	60	25x10x25	английский ключ	цинковый сплав	•	•
				сплав / латунь	•	•
			перфо-ключ	сплав / латунь	•	•
	70	30x10x30	английский ключ	цинковый сплав	•	•
				сплав / латунь	•	•
			перфо-ключ	сплав / латунь	•	•
80	35x10x35	перфо-ключ	сплав / латунь	•	•	

в комплекте 1 винт M5 x 45

ЗОЛОТО ГЛЯНЦЕВОЕ

M-10 Ригель



бронза

ЗОЛОТО ГЛЯНЦЕВОЕ

МЕДЬ

ХРОМ ГЛЯНЦЕВЫЙ

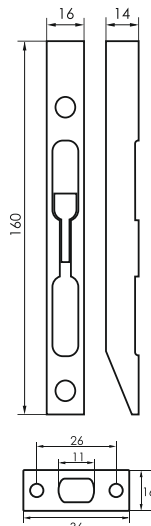

в комплекте:
2 шурупа 3,8x25
2 шурупа 3,8x16
1 ответная планка

588 В Фиксатор дверной



ЗОЛОТО ГЛЯНЦЕВОЕ

ХРОМ ГЛЯНЦЕВЫЙ

БРОНЗА

БЕЛЫЙ

МЕДЬ

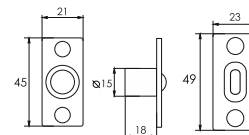

в комплекте 4 шурупа 3,8 x 16

75/65/2,5 3" Петля прямая SOLLER



золото глянцевое



хром глянцевый



белый

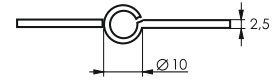
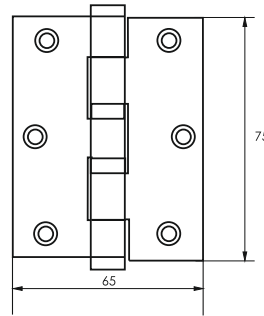

в комплекте 6 шурупов 3,8 x 25

100/70/2 4" Петля прямая SOLLER
100/70/2,5



золото глянцевое



хром глянцевый



медь

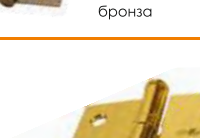

бронза

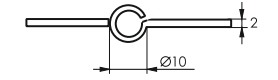
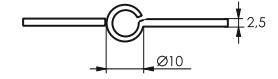
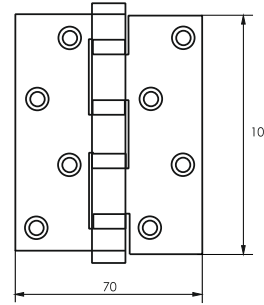

в комплекте 8 шурупов 3,8 x 2,5

120/70/2,5 5" Петля прямая SOLLER
125/75/2,5



хром глянцевый



золото глянцевое

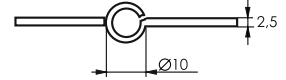
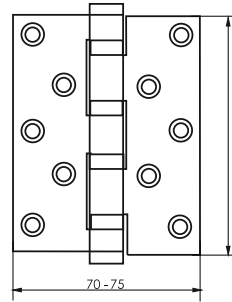

в комплекте 10 шурупов 3,8 x 25

100/75/2 4" Петля накладная без врезки SOLLER



золото глянцевое



бронза



хром глянцевый



никель



медь

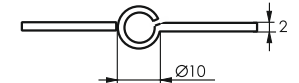
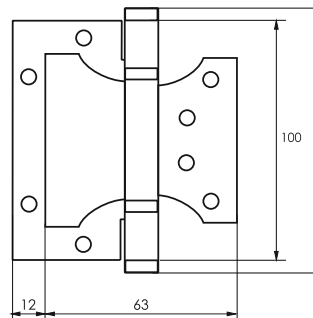

в комплекте 8 шурупов 3,8 x 25

100/75/2,5 Петля накладная без врезки SOLLER



золото глянцевое



бронза



хром глянцевый



никель

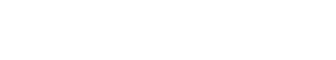

медь

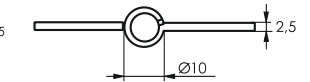
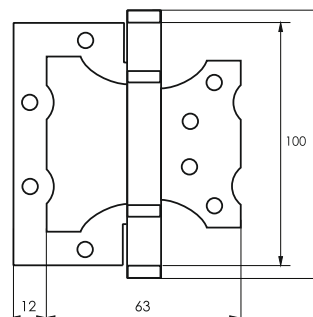

в комплекте 8 шурупов 3,8 x 25

Ограничители и упоры дверные

Доводчики дверные

SOLLER®

ДВЕРНАЯ ФУРНИТУРА
РУЧКИ / ЗАМКИ

102 Ограничитель дверной с магнитом



золото
гляцевое



хром
гляцевый

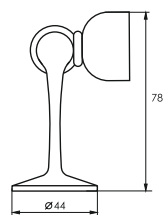

в комплекте 3 шурупа 2,8 x 16

M71 Ограничитель дверной

золото
гляцевое



хром
гляцевый

бронза



медь

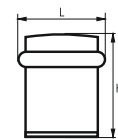

	L	H
A	38	60
B	38	38
C	25	30

комплектуется: саморез 2,8x18
пластиковый дюбель 7,3x26

908 Ограничитель дверной



золото
гляцевое

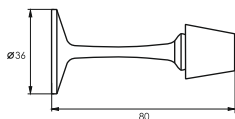

хром
гляцевый

в комплекте 3 шурупа 2,8 x 16

3055 Ограничитель дверной



золото
гляцевое



бронза

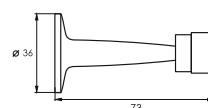

хром
гляцевый



медь

в комплекте 3 шурупа 2,8 x 16

833 Ограничитель дверной



золото
гляцевое



хром
гляцевый

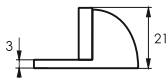

медь



бронза

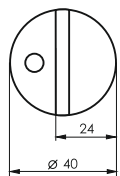

в комплекте 1 шуруп 4 x 16

8185 Ограничитель дверной



золото
гляцевое



хром
гляцевый

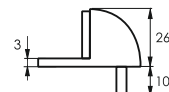

медь



бронза

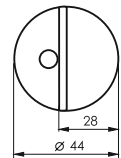

комплекте 1 шуруп 4,6 x 28
1 пластиковый дюбель 8 x 38

201 Доводчик дверной (25-35 кг)

301 Доводчик дверной (40-50 кг)

501 Доводчик дверной (80-100 кг)



хром матовый



коричневый



белый

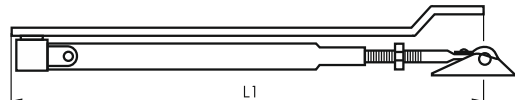
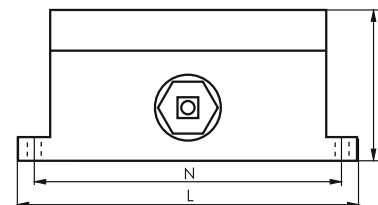
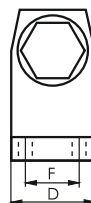

N	L	H	D	F	L1
60	75	64	38	22	235
135	150	64	40	22	242
185	200	64	42	22	288

3069 Ручка дверная

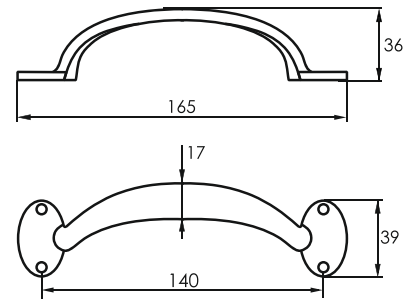

в комплекте 4 шурупа 3,9 x 16

3011 A Ручка дверная
3011 B

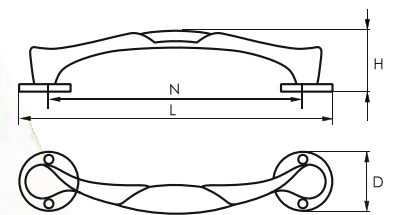

	N	L	H	D
A	160	190	37	30
B	128	160	34	30

в комплекте 4 шурупа 2,8 x 16

1092 Ручка дверная

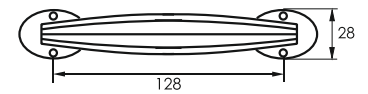
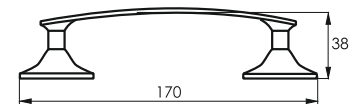
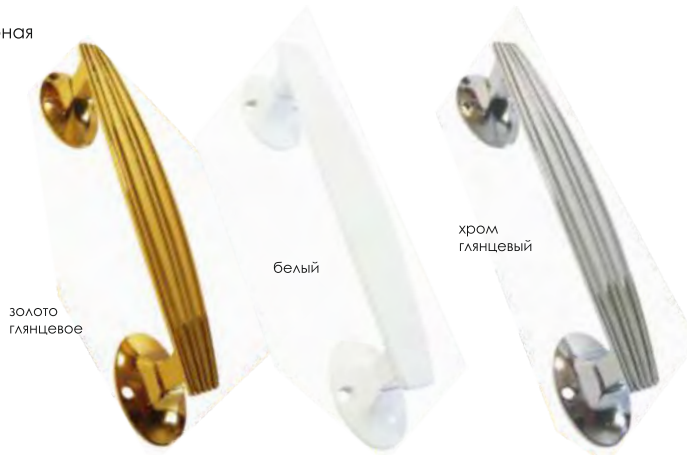

в комплекте 4 шурупа 2,8 x 16

254 Ручка дверная

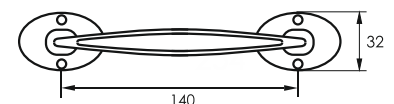
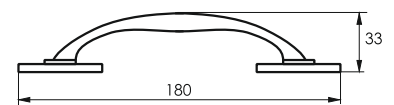

в комплекте 4 шурупа 3,9 x 16

Комплектующие для раздвижных дверей

Шпингалеты

Цифры декоративные

SOLLER®

ДВЕРНАЯ ФУРНИТУРА
РУЧКИ / ЗАМКИ

2,5"
3" Шпингалет



золото глянцевое

белый

хром гляцевый

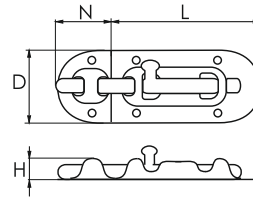

	N	L	H	D
2,5Δ	21	54	8	28
3Δ	21	60	9	28

в комплекте 6 шурупов 3 x 16

807C Шпингалет



золото глянцевое

белый

хром гляцевый

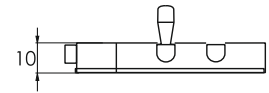
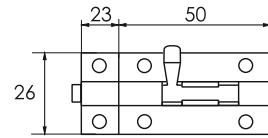

в комплекте 6 шурупов 2,8 x 16

808C Шпингалет



золото глянцевое

белый

хром гляцевый

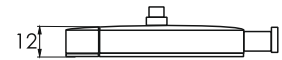
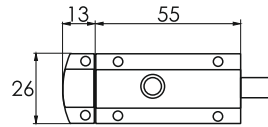

в комплекте 6 шурупов 3 x 15

Ролики 4-х колесные

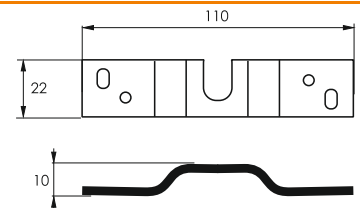
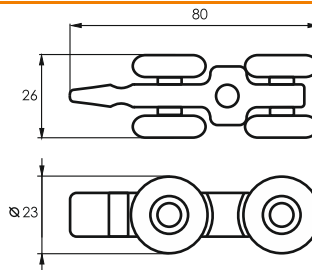

в комплекте: 2 ролика 4-х колесных
2 пластины для крепления полотна двери
2 верхних стопора
1 направляющий ригель
1 гаечный ключ
комплект крепежа

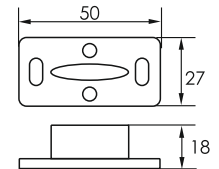

Профиль для раздвижных дверей

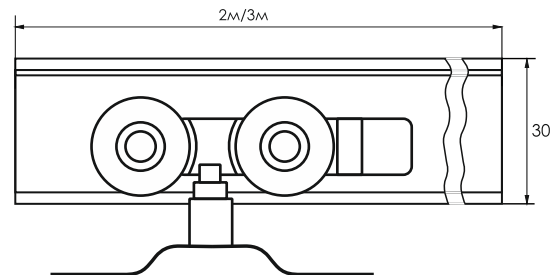
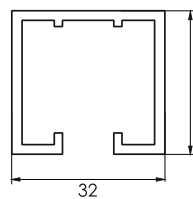
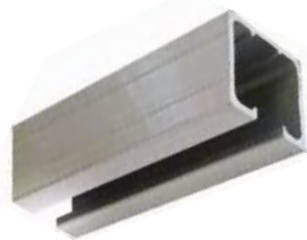

Цифры пластмассовые самоклеящиеся

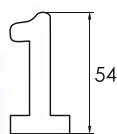

золото глянценое
+ черный

Цифры металлические



ЗОЛОТО
ГЛЯЦЕВОЕ

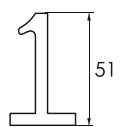

ЗОЛОТО ГЛЯЦЕВОЕ

в комплекте 2 шурупа 2,8 x 16

601-60HD Замок навесной SOLLER Extra
Мастер ключ (блистер 3 шт.)



3 замка по 3 ключа
к каждому
и 3 мастер-ключа
ко всем

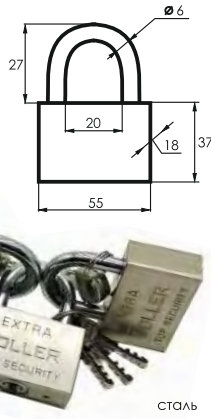

СТАЛЬ

364-38HG (364-1)
365-50HG (365-1)
366-63HG (366-1)
367-75HG (367-1)

Замок навесной глянцевый



чугун

автоматическое
запирание

	L	H	D	A	B	F
364-38	38	34	7	27	21	16
365-50	50	42	8	35	26	22
366-63	63	50	10	43	31	25
367-75	75	58	12	50	40	26

BC-40-3Δ Замок навесной с защищенной
дужкой SOLLER
BC-50-3Δ
BC-60-3Δ
BC-70-3Δ



чугун

3 ключа
автоматическое
запирание

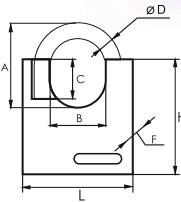

	L	H	D	C	A	B	F	G
BC-40-3Δ	38	55	6	17	28	19	16	8
BC-50-3Δ	50	64	8	22	37	25	20	11
BC-60-3Δ	60	71	10	22	45	31	20	12
BC-70-3Δ	70	73	11	24	51	41	22	13

BC-25-SL Замок навесной SOLLER
BC-32-SL
BC-38-SL
BC-50-SL
BC-63-SL
BC-75-SL



чугун

3 ключа
автоматическое
запирание

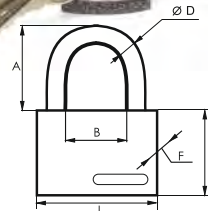

	L	H	D	A	B	F	G
BC-25-SL	25	24	4	18	13	12	7
BC-32-SL	32	29	5	23	16	14	8
BC-38-SL	38	33	6	28	20	16	9
BC-50-SL	49	42	8	25	26	22	13
BC-63-SL	62	50	10	43	32	25	14
BC-75-SL	74	58	12	51	40	26	14

364-38L Замок навесной с длинной дужкой SOLLER
365-50L
366-63L
367-75L



3 ключа

чугун

автоматическое
запирание

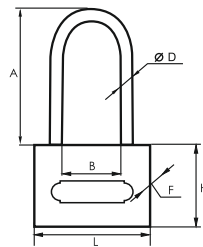

	L	H	D	A	B	F
364-38L	38	32	5	67	20	15
365-50L	50	40	8	79	26	18
366-63L	63	49	9	81	32	21
367-75L	75	58	10	89	42	24

4505 G Замок навесной
4506 G
4507 G
4508 G



3 ключа

чугун

автоматическое
запирание

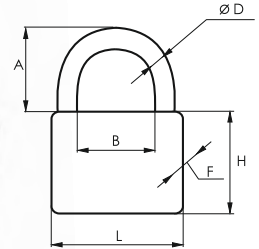

	L	H	D	A	B	F
4505 G	60	42	7	35	25	18
4506 G	60	50	8	40	32	20
4507 G	68	58	10	45	38	20
4508 G	74	64	12	48	40	25

374-38 (38мм) Замок навесной всепогодный SOLLER
375-50 (50мм) влагостойкий
376-63 (63мм)
377-75 (75мм)

автоматическое
запирание

3 ключа



чугун + полимерный защитный кожух

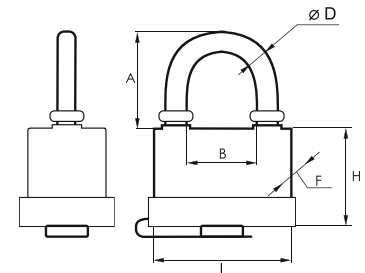

	L	H	D	A	B	F
374-38	42	38	6	30	20	14
375-50	52	50	9	36	26	16
376-63	63	50	10	48	35	18
377-75	75	58	11	30	42	15

Длинная дужка Замок навесной SOLLER

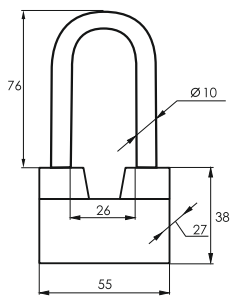

СПЛАВ

Короткая дужка Замок навесной SOLLER

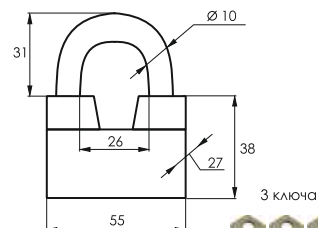

СПЛАВ

401-40 HD
501-50 HD
601-60 HD
701-70 HD
801-80 HD

Замок навесной SOLLER Extra



СТАЛЬ

	L	H	D	A	B	F
401-40	40	27	6	27	20	17
501-50	50	32	8	32	23	17
601-60	60	36	9	37	26	20
701-70	70	40	10	43	38	20
801-80	80	40	10	43	43	20

3 ключа

460-60 HZ
470-70 HZ
480-80 HZ

Замок навесной SOLLER



ЧУГУН



3 ключа

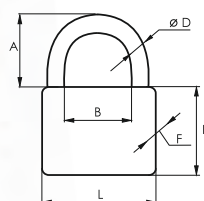

	L	H	D	A	B	F
460-60	60	42	9	38	32	21
470-70	70	54	10	44	42	22
480-80	80	57	11	48	46	25

B-70 Замок навесной



ЧУГУН

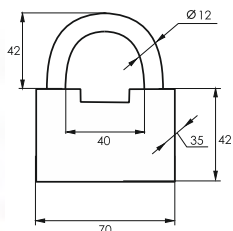

3 ключа



O-80 Замок навесной



ЧУГУН

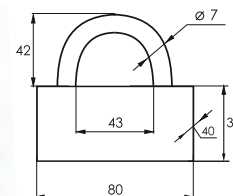

3 ключа



HBX-70
HBX-80
HBX-90

Замок навесной



3 ключа



ЧУГУН

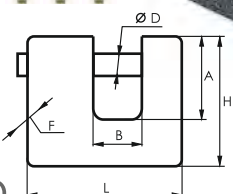

	L	H	D	A	B	F
70	70	58	10	37	21	28
80	80	60	12	38	24	28
90	90	63	13	40	25	28

BGI-50
BGI-60
BGI-70
BGI-80

Замок навесной



СТАЛЬ

3 ключа

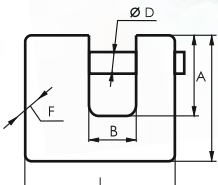

	L	H	D	A	B	F
50	50	38	8	21	14	15
60	60	44	8	26	21	16
70	70	48	10	28	23	18
80	80	48	11	28	31	18

870 AG Замок навесной (короткая дужка)



870L AG Замок навесной (длинная дужка)

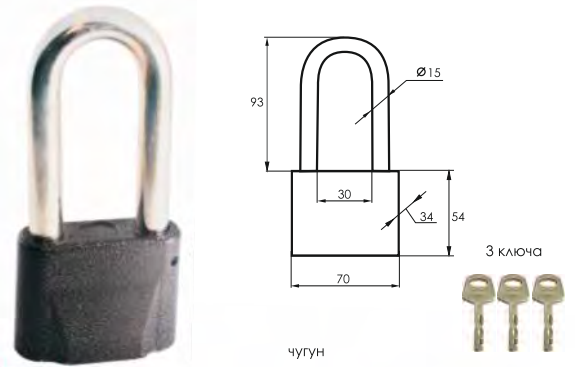

№50 усиленный
№60 усиленный
№70 усиленный
№80 усиленный

Замок навесной

№50
№60
№70
№80

Замок навесной

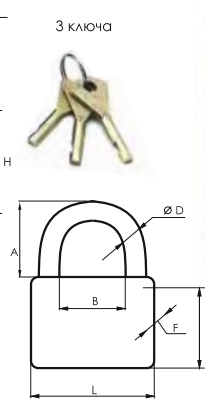
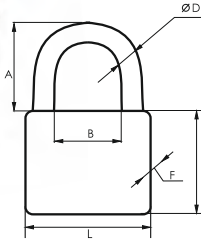

СПЛАВ

	L	H	D	A	B	F
№ 50	50	38	8	33	25	26
№ 60	60	43	10	38	31	26
№ 70	70	54	12	42	36	28
№ 80	80	53	14	49	41	28

	L	H	D	A	B	F
№ 50	45	38	8	33	25	25
№ 60	55	43	10	37	31	25
№ 70	65	45	12	42	36	25
№ 80	75	48	13	49	41	25

80мм КД Замок навесной

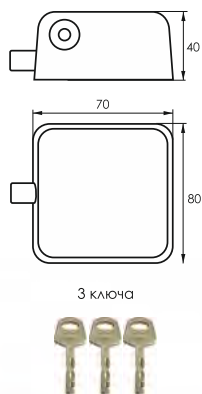

BC-203 Замок навесной с кодированием
BC-304
BC-404

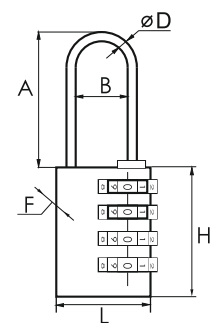

латунь

	L	H	D	A	B	F
BC-203	21	29	3	25	9	10
BC-304	28	49	5	31	12	12
BC-404	38	49	6	37	19	13

AM 350 Замок навесной с тросом
AM 630
AM 1260



ПВХ / сталь / чугун

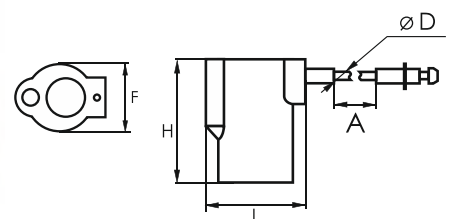

L	H	D	A	F
43	42	12	320	29
43	42	12	610	29
43	42	12	1250	29

Петли мебельные классические / с доводчиком / угловые

201A-94G Петля мебельная накладная с доводчиком slide-on

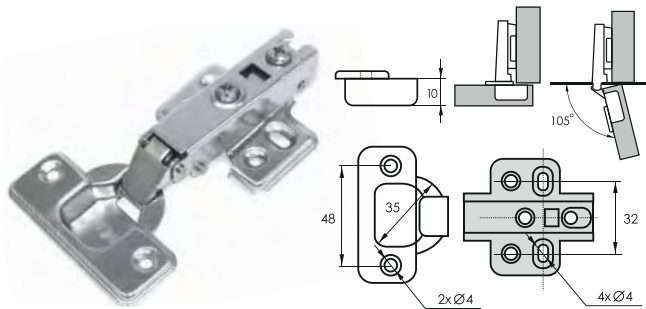

201B-94G Петля мебельная полунакладная с доводчиком SOLLER

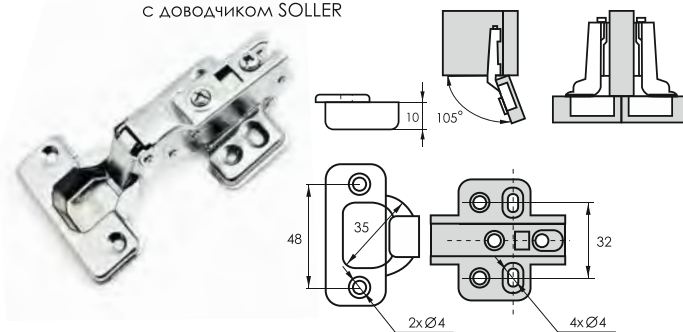

201C-94G Петля мебельная вкладная с доводчиком SOLLER

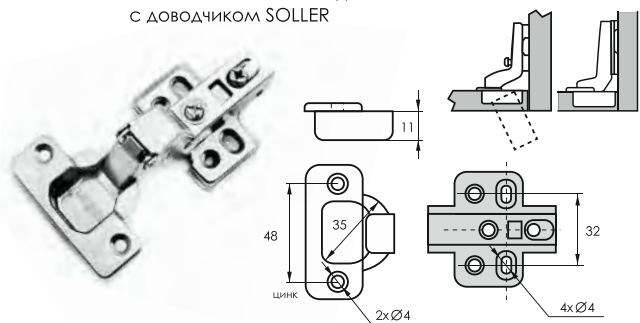

45° Петля мебельная с доводчиком slide-on

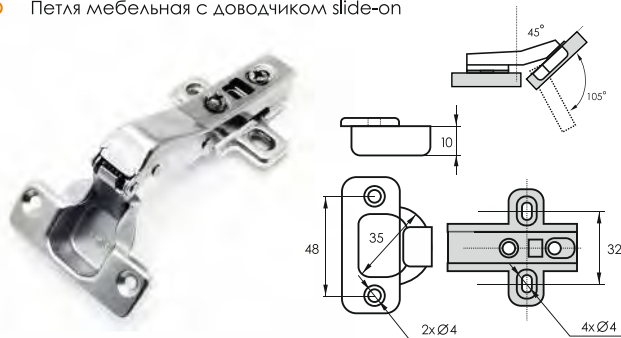

90° Петля мебельная с доводчиком slide-on

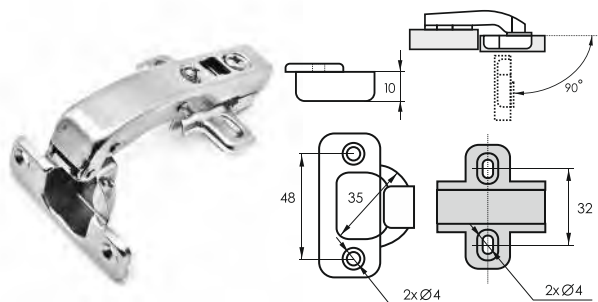

165° Петля мебельная накладная с доводчиком SOLLER

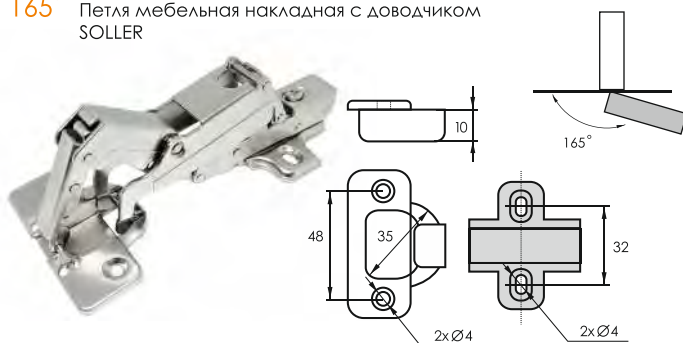

1109 Петля накладная с доводчиком clip-on

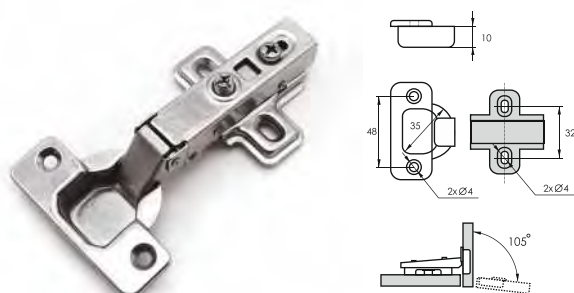

1110 Петля полунакладная с доводчиком clip-on



1111 Петля вкладная с доводчиком clip-on

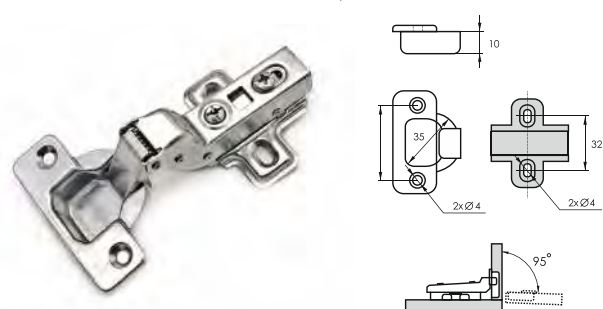

1112 Петля накладная с длинным доводчиком clip-on

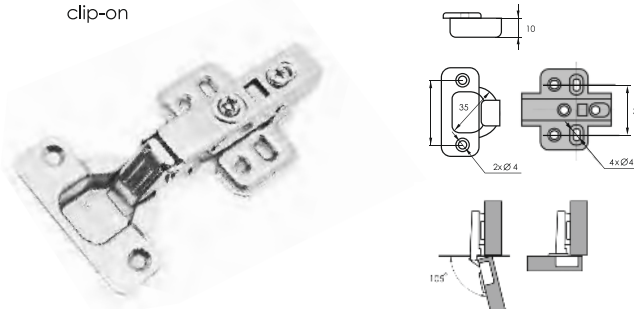

362 AA Петля мебельная накладная
362 B slide-on (AA - 60 гр, B - 52 гр)

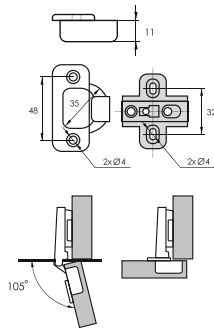

362 AB Петля мебельная полунакладная slide-on

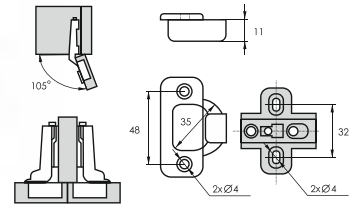

вес 60 гр

362 AC Петля мебельная вкладная slide-on

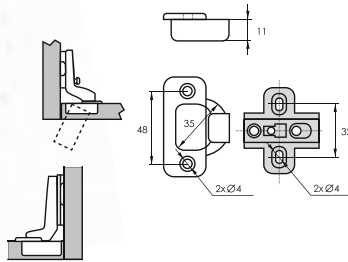

вес 60 гр

1107 Петля мебельная 45° slide-on

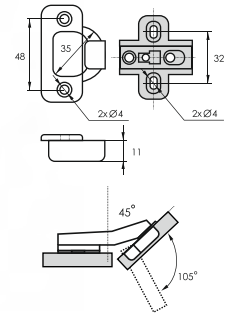

1108 Петля мебельная 90° slide-on

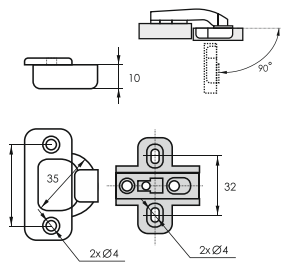

165° Петля мебельная накладная SOLLER

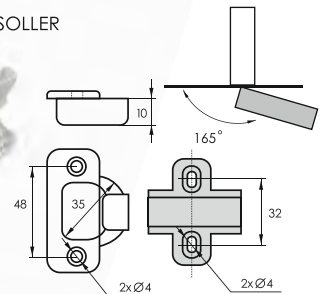

Петля карточная



36x23
45x31

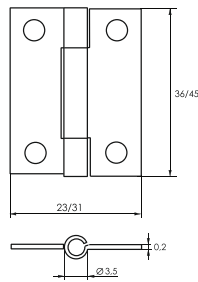

A-8 Петля мебельная 8-ми шарнирная без врезки
малая 78x33
большая 104x44

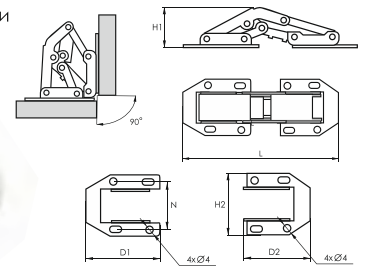

	L	H1	H2	D1	D2	
78x33	78	20	34	34	29	23
104x44	104	21	170	41	39	33

N100 Газовый лифт

N80
N60
N50

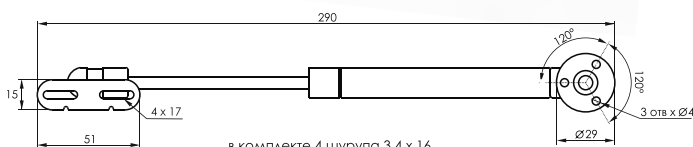

в комплекте 4 шурупа 3,4 x 16

Кронштейн антресольный

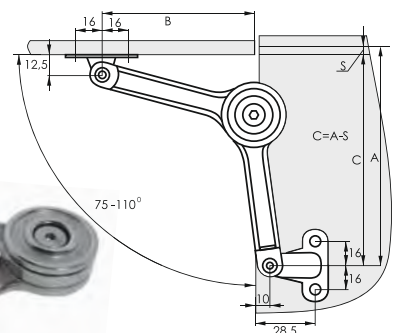

в комплекте 4 шурупа 3,4 x 16

Направляющие роликовые, шариковые, 35/42/45

Направляющие роликовые
250 / 300 / 350 / 400 / 450 / 500 / 550

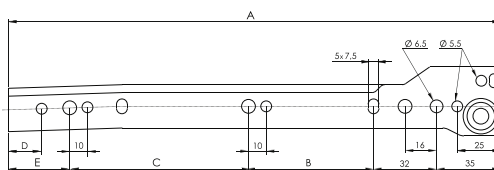

размер	A	B	C	D	E
250	250	65	95	10	23
300	300	-	-	15	-
350	350	96	96	10	27
400	400	96	193	10	45
450	450	96	225	-	63
500	500	96	288	-	50
550	550	96	352	-	35

h-35 мм Направляющие шариковые
полного выдвижения
300 / 350 / 400 / 450 / 500

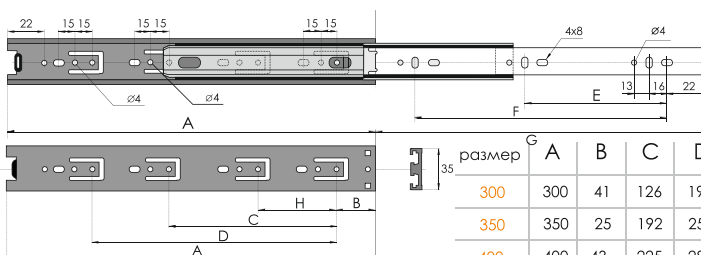

размер	A	B	C	D	E	F	G	H
300	300	41	126	190	113	240	285	
350	350	25	192	256	143	272	345	64
400	400	43	225	288	145	338	395	64
450	450	28	288	353	175	369	435	64
500	500	46	321	385	208	433	505	64

h-42 мм Направляющие шариковые
полного выдвижения
300 / 350 / 400 / 450 / 500

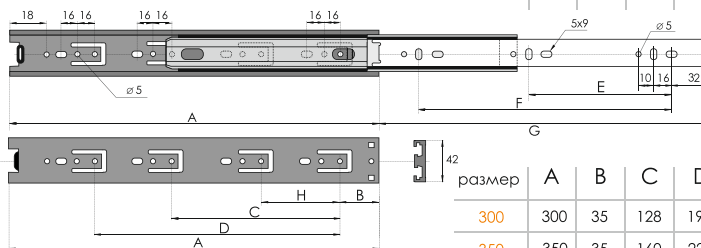

размер	A	B	C	D	E	F	G	H
300	300	35	128	192	112	240	300	64
350	350	35	160	224	144	272	350	64
400	400	35	225	289	177	336	400	64
450	450	35	256	321	177	368	450	64
500	500	35	321	385	213	432	500	64

h-45 мм Направляющие шариковые
полного выдвижения
300 / 350 / 400 / 450 / 500 / 550 / 600

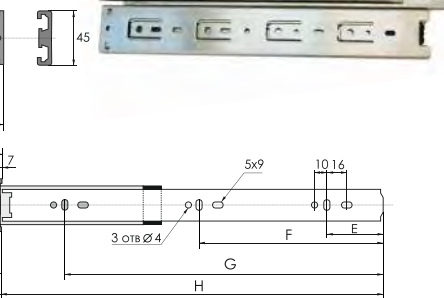
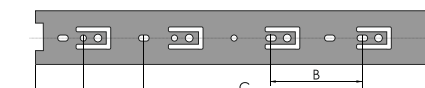

размер	A	B	C	D	E	F	G	H
300	300	64	148	192	44	140	268	295
350	350	64	213	257	44	171	300	348
400	400	64	245	289	44	204	364	400
450	450	64	277	321	44	203	396	450
500	500	64	342	385	44	236	460	495
550	550	64	404	448	44	267	490	545
600	600	64	442	486	44	267	554	595

h-45 мм Направляющие шариковые
с доводчиком
350 / 400 / 450 / 500

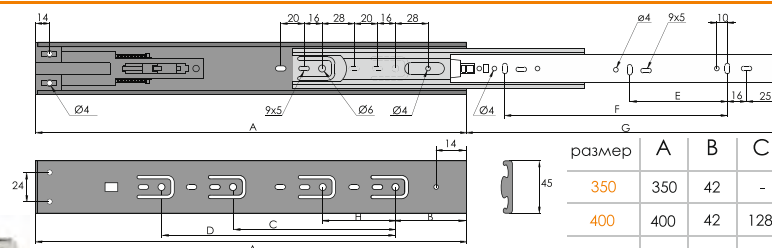

размер	A	B	C	D	E	F	G	H
350	350	42	-	-	-	192	285	64
400	400	42	128	192	97	225	335	64
450	450	42	160	225	128	289	370	64
500	500	42	160	225	192	384	430	64

27x350 Направляющие шариковые
35x350 для полки под клавиатуру

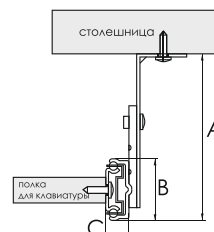

размер	A	B	C
27x350	53/64/75/86	27	9.6
35x350	57/68/79/90	35	9.9

в комплекте:
12 саморезов 3.5x16
4 винта M4x6

Тандембоксы

450x90 Тандембокс
500x90

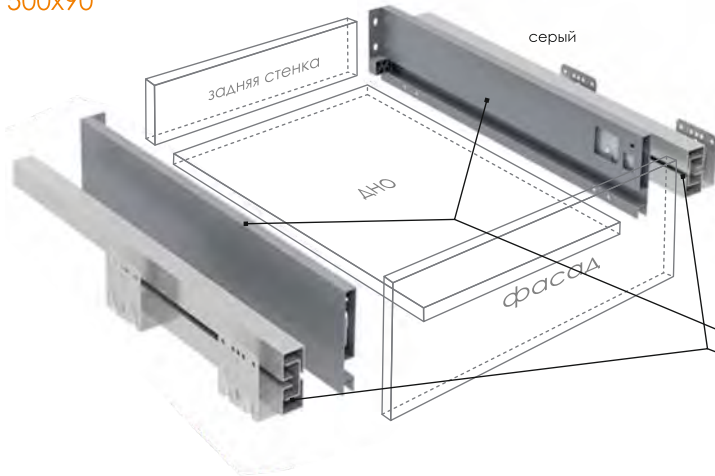

- В комплекте:
1. Царга 2 шт. (левая/правая)
 2. Направляющие скрытого монтажа с доводчиком 2 шт. (левая/правая)
 3. Заглушки декоративные 2 шт.
 4. Замок-фиксатор 2 шт. (левый/правый)
 5. Комплект крепежа

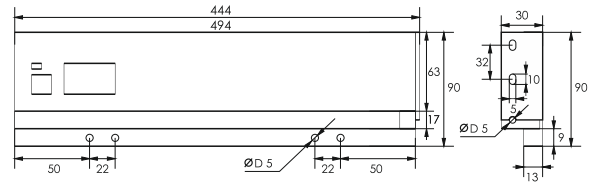

450x175 Тандембокс
500x175

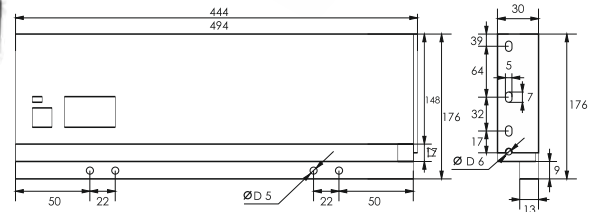
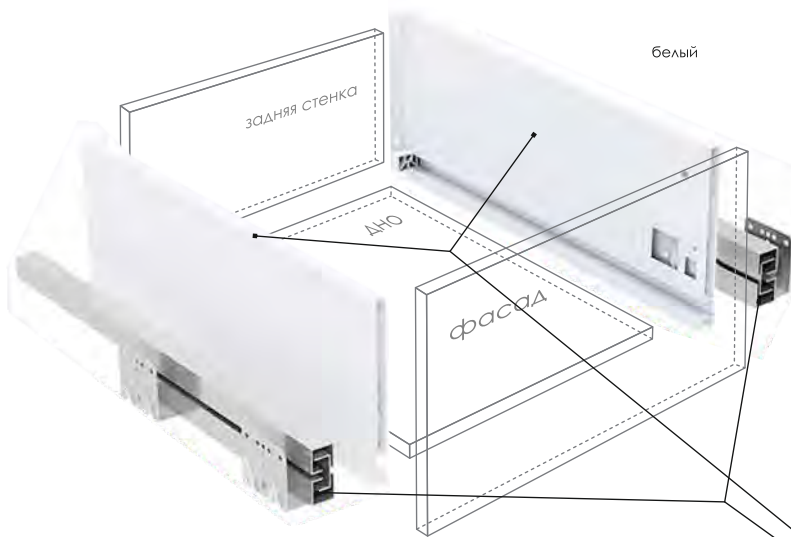

- В комплекте:
1. Царга 2 шт. (левая/правая)
 2. Направляющие скрытого монтажа с доводчиком 2 шт. (левая/правая)
 3. Заглушки декоративные 2 шт.
 4. Замок-фиксатор 2 шт. (левый/правый)
 5. Комплект крепежа

450 Расширитель для тандембокса
500

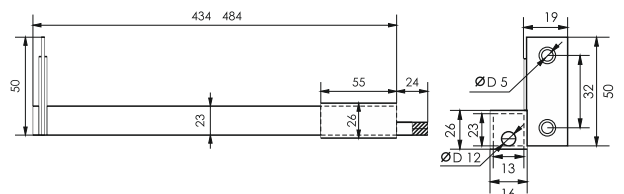

- В комплекте:
1. Квадратный рейлинг 2 шт. (левый/правый)
 2. Комплект крепежа

Бутылочницы и корзины

450*145*500 Бутылочница 2-х уровневая (200 мм, 150 мм)
450*95*500 направляющие скрытого типа с доводчиком
правая / левая



хром

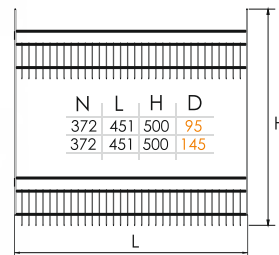
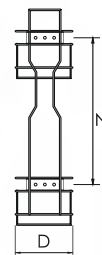

- В комплекте:
1. Бутылочница 1 шт.
2. Направляющие 2 шт.
(левые или правые)
3. Комплект крепежа

470*160*480 Боковая выдвижная корзина (200 мм, 150 мм)
470*110*480 направляющие шариковые полного выдвижения
без доводчика



хром

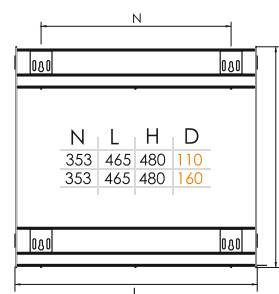

- В комплекте:
1. Бутылочница 1 шт.
2. Направляющие 2 шт.
3. Комплект крепежа

444*150*470 Бутылочница 2-уровневая (200 мм, 150 мм)
444*100*470 направляющие шариковые полного выдвижения
без доводчика / с доводчиком



хром

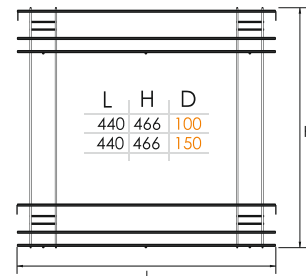
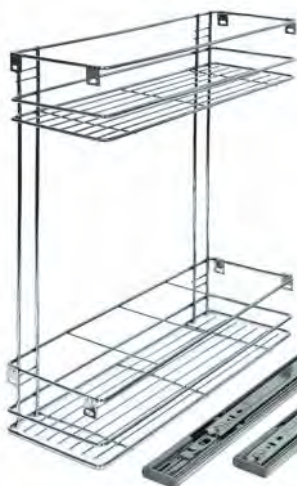

- В комплекте:
1. Бутылочница 1 шт.
2. Направляющие 2 шт.
3. Комплект крепежа

500 мм Посудосушитель
600 мм
800 мм

белый / серый металл



габаритные размеры	
500 мм	465*256
600 мм	565*256
800 мм	765*256

В комплекте: Решетка для чашек - 1 шт
Решетка для тарелок - 1 шт
Поддон пластиковый - 1 шт

Вариант-3 Посудосушитель
400 / 500 / 600 / 700 / 800 / 900 мм



хром / серый пластик / прозрачный пластик / алюминий матовый

L x D x H1 / x H2 габаритные размеры	
400 мм	368x280x70 / x128
500 мм	468x280x70 / x128
600 мм	568x280x70 / x128
700 мм	668x280x70 / x128
800 мм	768x280x70 / x128
900 мм	858x280x70 / x128

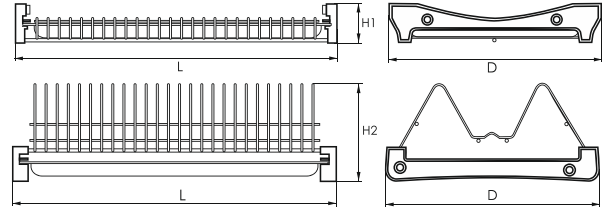

В комплекте: Посудосушитель для чашек - 1 шт
Посудосушитель для тарелок с рамкой - 1 шт
Поддоны пластиковые - 2 шт
Комплект креплений

500 мм Посудосушитель нержавеющая сталь
600 мм
700 мм
800 мм
900 мм



никель

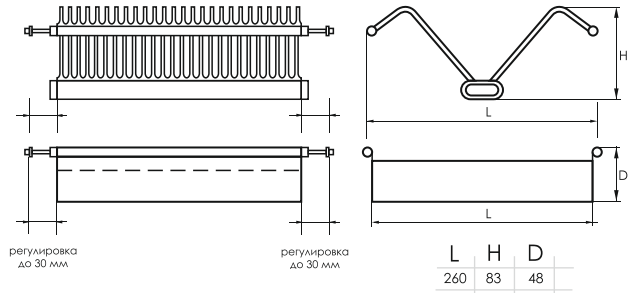

габаритные размеры	
500 мм	465x280x65
600 мм	565x280x65
700 мм	665x280x65
800 мм	765x280x65
900 мм	865x280x65

В комплекте:
Уровень для тарелок - 1 шт
Уровень для чашек с поддоном (нерж. + пластик) - 1 шт

KS-2047 Посудосушитель для рейлинга



хром
глянцевый
пластиковый поддон

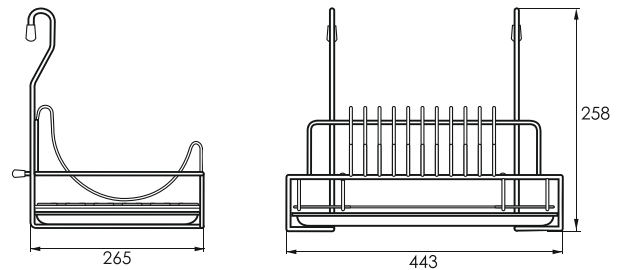

Тарелосушка универсальная

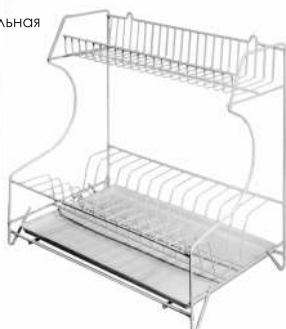

белый / хром
пластиковый поддон

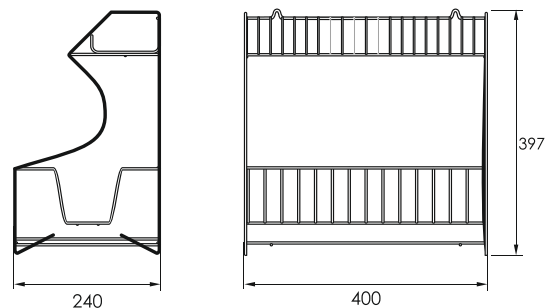

Посудосушители

TE-767 Посудосушитель

ХРОМ
ГЛЯНЦЕВЫЙ
ПЛАСТИКОВЫЙ
ПОДДОН

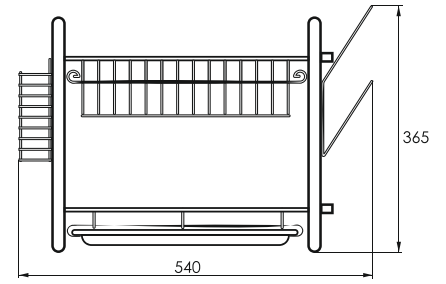
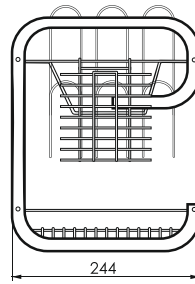

TE-766 Посудосушитель

ХРОМ
ГЛЯНЦЕВЫЙ
ПЛАСТИКОВЫЙ
ПОДДОН

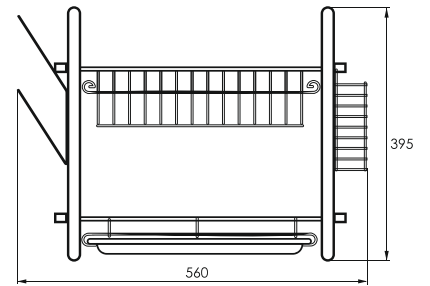
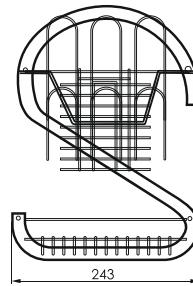

Тарелосушка малая (н)



белая

хром

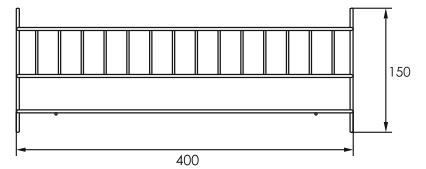
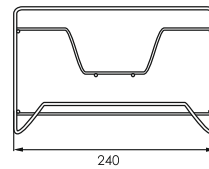

Тарелосушка настольная люкс без поддона



хром

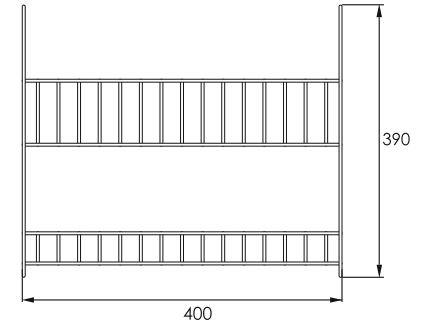
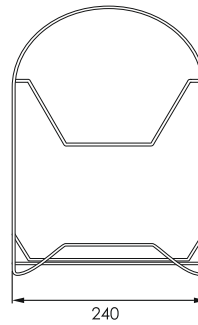

Подставка под крышки настольная вертикальная

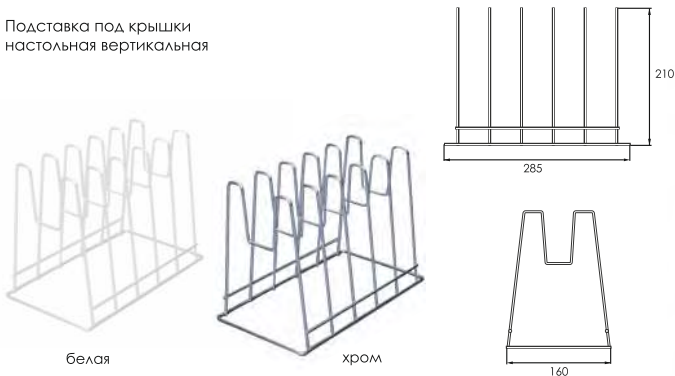

белая

хром

160

Подставка под крышки горизонтальная

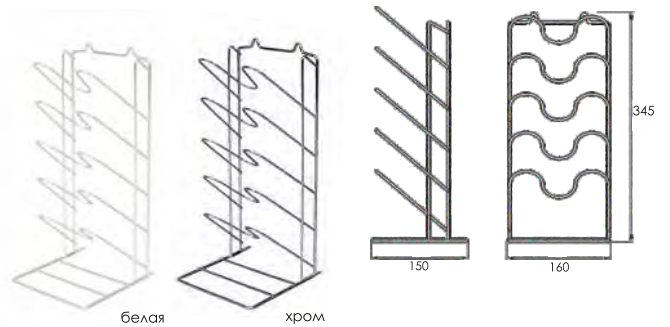

белая

хром

150

160

345

Корзина сетчатая навесная на полку 16 мм



белая

хром

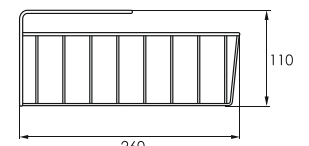
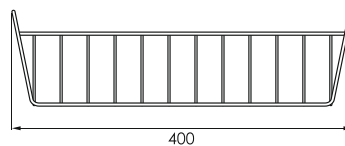

138-22 Замок мебельный



ХРОМ
ГЛЯНЦЕВЫЙ

в комплекте:
2 ключа
декоративная накладка
2 винта 4x14

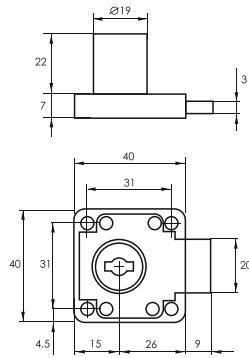

338-22 Замок мебельный защелкивающийся



ХРОМ
ГЛЯНЦЕВЫЙ

в комплекте:
2 ключа
декоративная накладка
2 винта 4x14

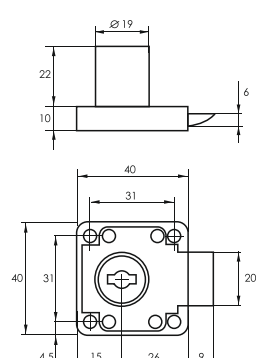

103-16 Замок мебельный / почтовый
103-20



ХРОМ
ГЛЯНЦЕВЫЙ

в комплекте:
2 ключа

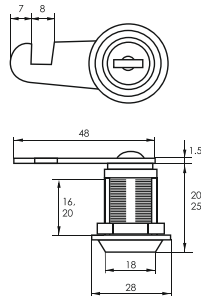

6202 Замок мебельный для шкафов-купе



ХРОМ
ГЛЯНЦЕВЫЙ

в комплекте:
2 ключа
декоративная накладка

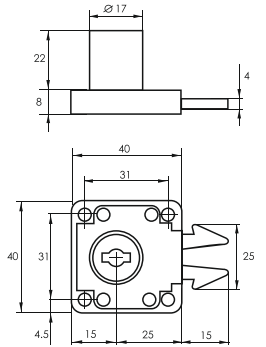

805 Замок мебельный
на 2 стеклянных дверки



ХРОМ
ГЛЯНЦЕВЫЙ

в комплекте:
2 ключа
ответная планка
2 винта 4x10
2 прокладки из пластмассы
2 шурупа 2x15

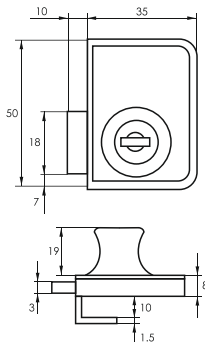

806 Замок мебельный
на 1 стеклянную дверку



ХРОМ
ГЛЯНЦЕВЫЙ

в комплекте:
2 ключа
ответная планка
2 винта 4x10
4 прокладки из пластмассы
2 шурупа 2x15

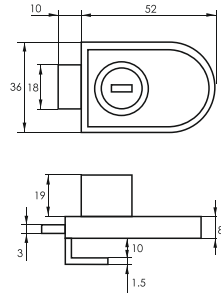

120 Замок мебельный / витринный
140

ХРОМ
ГЛЯНЦЕВЫЙ



в комплекте:
2 ключа
2 винта 4x14

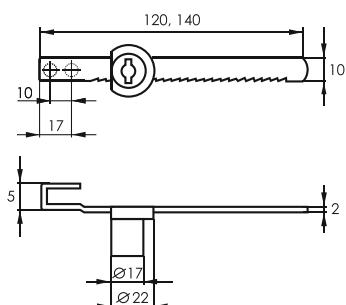

Опоры для мебели

B-140 Опора мебельная



001A Опора мебельная регулируемая



50-150 Опора мебельная регулируемая



587 A 32*100 опора мебельная регулируемая
38*100 опора мебельная регулируемая



587 A Опора мебельная регулируемая

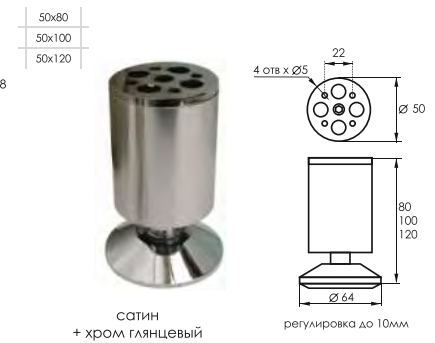

5100 Опора мебельная регулируемая



118A Опора мебельная регулируемая 30*100

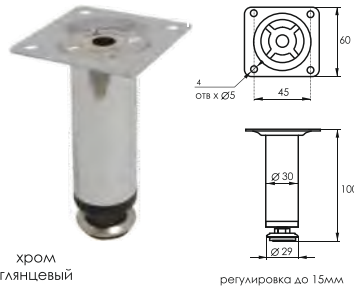

A104 Опора мебельная регулируемая

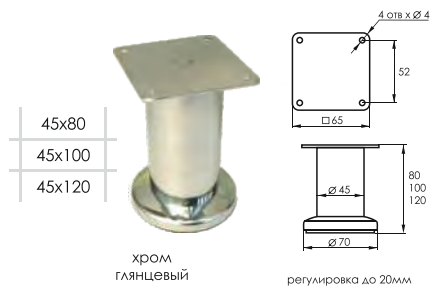

40x40x100мм Опора мебельная регулируемая

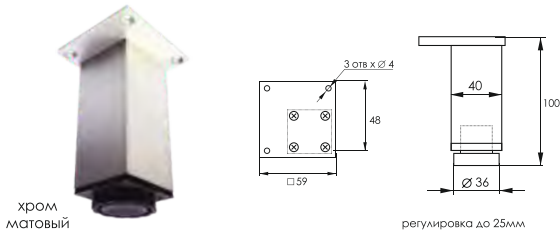

Подпятник пластмассовый

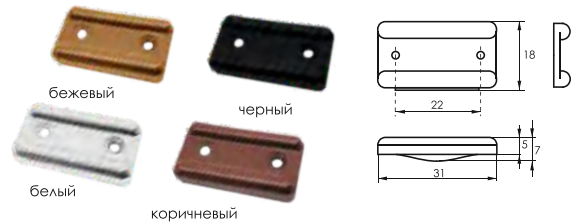

95-130 Опора неразборная регулируемая кухонная

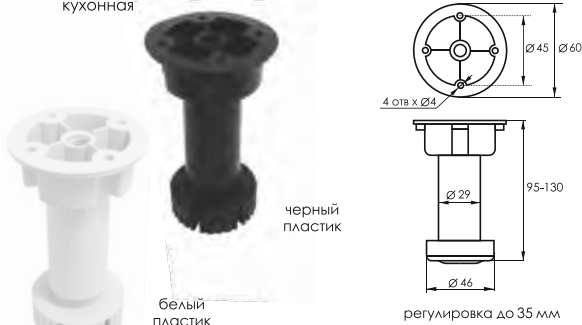

Клипса+подклипник для опоры

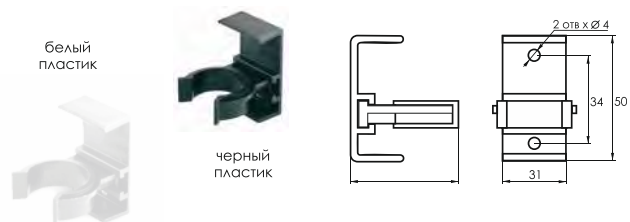

40 мм Опора колесная
50 мм

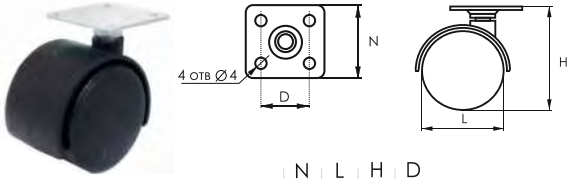

черный

	N	L	H	D
40 мм	35	40	54	25
50 мм	38	50	67	27

40 мм Опора колесная резиновый ход
50 мм

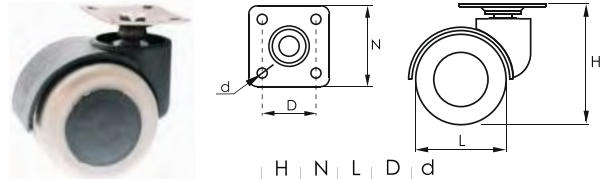

черный
+ белая резина

	H	N	L	D	d
40 мм	60	38	40	27	5
50 мм	70	38	50	27	5

40 мм Опора колесная со штырем
50 мм

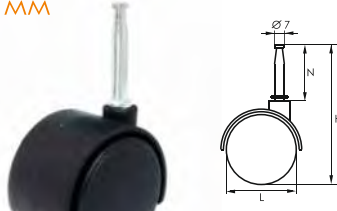

черный

	H	N	L
40 мм	88	42	40
50 мм	100	42	50

40 мм Опора колесная со стопором
50 мм



черный

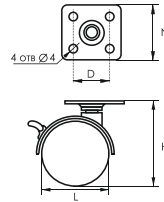

	N	L	H	D
40 мм	34	40	52	24
50 мм	34	50	62	24

40 мм Опора колесная с металлической вставкой
50 мм



черный
+ глянцевый хром

	H	N	L	D	d
40 мм	54	38	40	27	4
50 мм	67	48	50	34	6

Опоры для мягкой мебели

90 мм Опора гнутая для мягкой мебели



хром
глянцевый

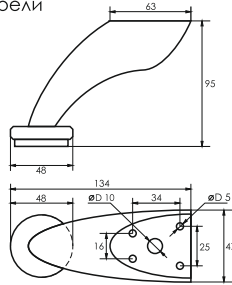

120 мм Опора гнутая для мягкой мебели



хром
глянцевый

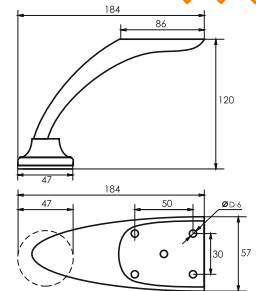

L 14 Опора пластмассовая
50x27



черный

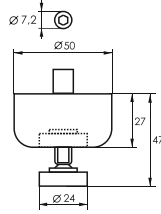

регулировка до 20мм

40x43x100 мм Опора для мягкой мебели
40x43x120 мм
40x43x160 мм



хром
глянцевый

	H	N	L	D
40x43x100	60	48	98	24
40x43x120	60	48	118	24
40x43x160	100	80	157	40

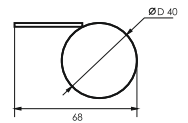

Ножки для столов и баров

710x60 мм Опора для стола
820x60 мм
1100x60 мм

верхнее распорное крепление "усы" для опоры d-60

- Комплект:
1. Верхнее крепление
2. Труба для опоры d-60
3. Подпятник

Труба для опоры d-60
710 / 820 / 1100 мм



хром
глянцевый

подпятник для опоры d-60



матовый хром

матовый никель

бронза

стальная латунь

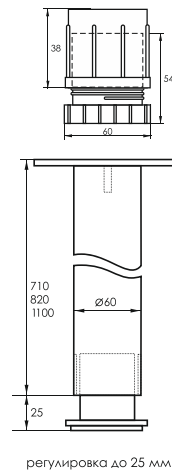

регулировка до 25 мм

варианты креплений:

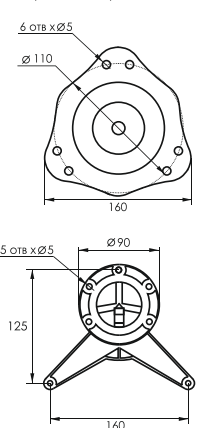

152 ZY Полкодержатель



хром
гляцевый

хром
матовый

САТИН

ЗОЛОТО
ГЛЯЦЕВОЕ

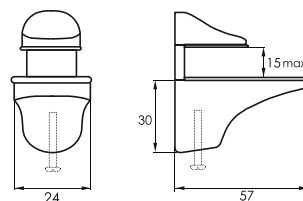

в комплекте:
шуруп 3,5 x 30
пластиковый дюбель 6 x 30

157A ZY Полкодержатель 157B ZY



хром
гляцевый

хром
матовый

САТИН

ЗОЛОТО
ГЛЯЦЕВОЕ

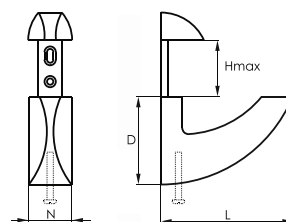

	N	L	H	D
A	36	105	40	74
B	27	64	25	45

в комплекте:
2 шурупа 3,8 x 40
2 пластиковых дюбеля 8 x 40

8011 AA Полкодержатель 8011 A 8011 C

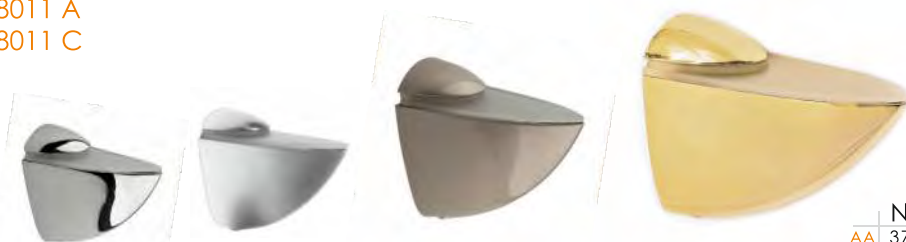

хром
гляцевый

хром
матовый

САТИН

ЗОЛОТО
ГЛЯЦЕВОЕ

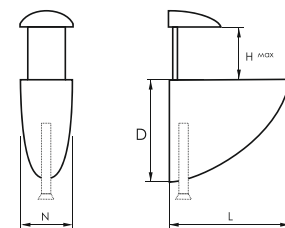

	N	L	H	D
AA	37	100	35	68
A	30	66	25	45
C	23	40	8	32

в комплекте:
4 шурупа
4 пластиковых дюбеля
AA 4x33 AC 3x2,5
AA 8x38 AC 6x30

827 Полкодержатель

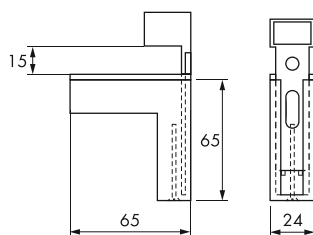

в комплекте:
2 шурупа 4x45
2 пластиковых дюбеля 8x45

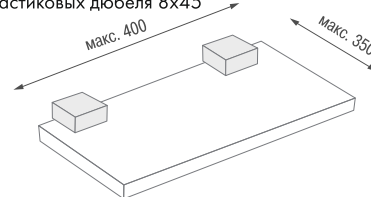

156 ZY Полкодержатель

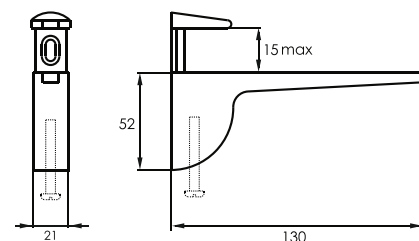

в комплекте:
2 шурупа 3,8 x 39
2 пластиковых дюбеля 6 x 30

C31 (119x77,5x25) Полкодержатель
C32 (183x114x35)
C33 (237x143x35)



	L	H	L(1)	H(1)	N	D
119x77,5	77,5	119	72,5	110	11	25
183x114	114	183	105	170	15	35
237x143	143	237	134	232	15	35

75x100 Полкодержатель-консоль
100x125
125x150
150x200
200x250
250x300



H	L
75	100
125	150
150	200
200	250
250	300

Полкодержатель для стекла с присоской

5x10 Полкодержатель для стекла с присоской

Полкодержатель «бочонок»

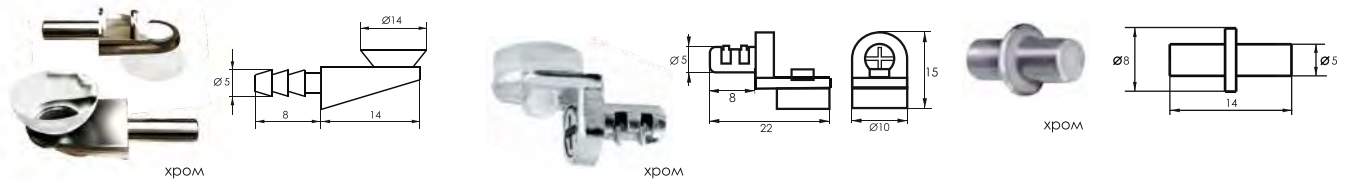

Уголок монтажный

№5 миндаль №4.1 вяз №7 коньячная вишня №8 орех тосканский №9 махагон №9.1 венге №11 титан алюминий №10 серый №12 черный №13 синий

№1 белый №2 дуб молочный №2.1 кремловый №6 ясень шимо светлый №3 бук №4 вишня оксфорд №3.1 зима вишня

Уголок мебельный металлический 20x20

Уголок мебельный металлический 25x25

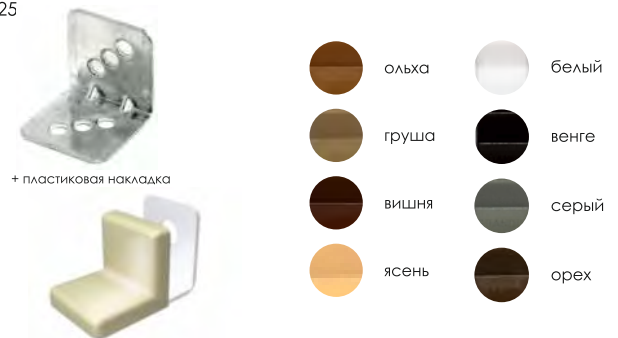
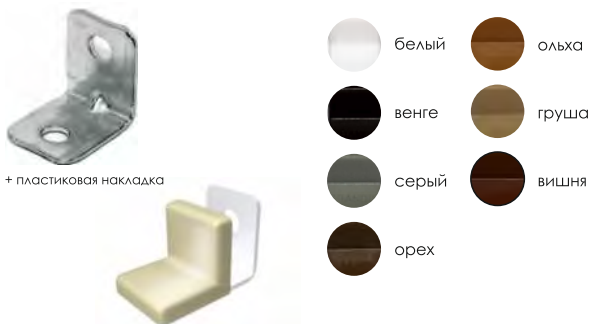

159 Зеркалодержатель



101 Держатель для зеркал



923C Стеклодержатель



820L Стеклодержатель 820S



Комплект для 2-х стеклянных дверей



Комплект для 1-ой стеклянной двери



160 ZY Зеркалодержатель под сверление d=22мм



Подвеска мебельная регулируемая



венге



белый

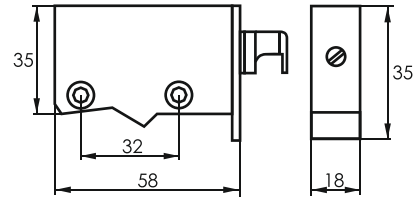

Шина монтажная для навесных шкафов
L - 2 м, оцинковка / полимерное покрытие

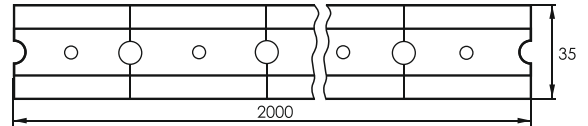

Газовый амортизатор



пластик серый

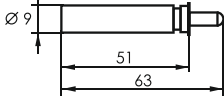

Держатель для газового амортизатора

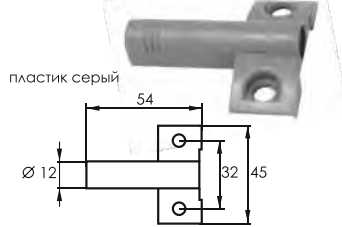

пластик серый

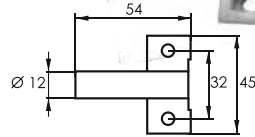

Отталкиватель с магнитным окончанием

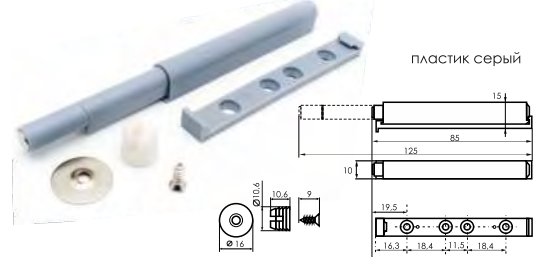

пластик серый

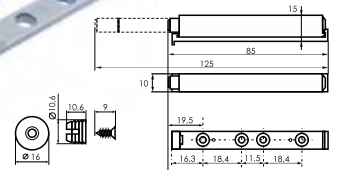

L-41 Магнит мебельный
L-45
L-60
L-74



белый

коричневый

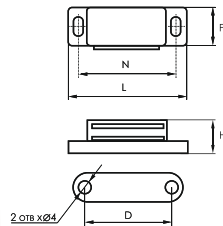

	N	L	F	D	H
L-41	33	41	14	28	12,5
L-45	38	45	15	32	14
L-60	50	60	16	42	15
L-74	60	74	22	47	15

5-30 (M4) Стяжка межсекционная
8-30 (M6)

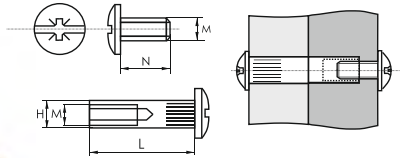

	H	N	L	M
5-30	5	15	30	4
8-30	8	14	30	6

Заглушка для конфирмата

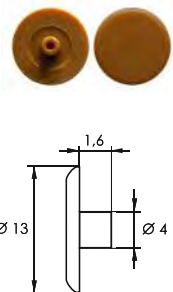

Цветовые варианты пластиковых заглушек



- № 1 белый
- № 2 дуб молочный
- № 2.1 кремовый
- № 3 бук
- № 3.1 зямная вишня
- № 4 вишня оксфорд
- № 4.1 вяз
- № 5 миндаль
- № 6 осень шимо светлый
- № 7 коньячная вишня
- № 8 орех тосканский
- № 9 махагон
- № 10 серый
- № 11 титан
- № 12 черный
- № 13 синий
- алюминий

6,4*50 Винт-конфирмат с внутренним шестигранником
7*50
7*70

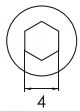

Эксцентрик d-15

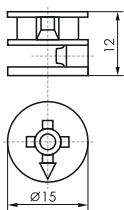

Дюбель - саморез (резьба М6)

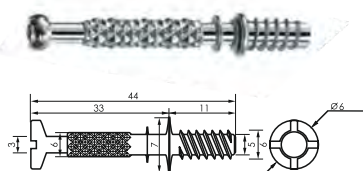

Шестигранник



Для барной стойки (труба d-50, крепления и полки)

Труба мебельная d-50

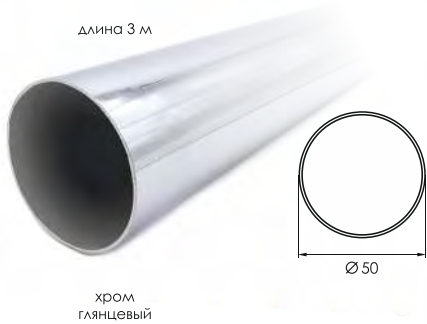

Штангодержатель d-50

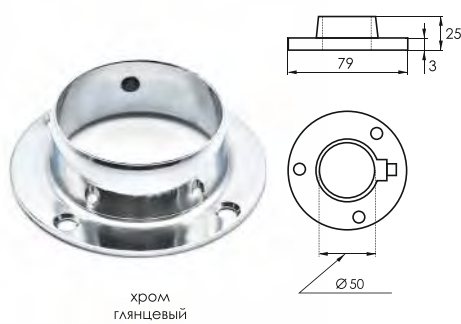

F-15 Опора под трубу d-50



Z-001 Заглушка для барной стойки d-50



Z-006 Верхнее крепление цанговое d-50

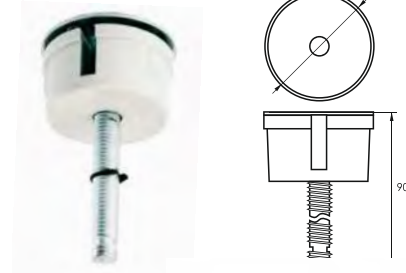

Z-007 Кольцо нижнее фиксирующее для стойки d-50 с силиконовой вставкой (-WO - без вставки)



Z-003 Кольцо фиксатор для полки



Полка для бутылок 465 мм

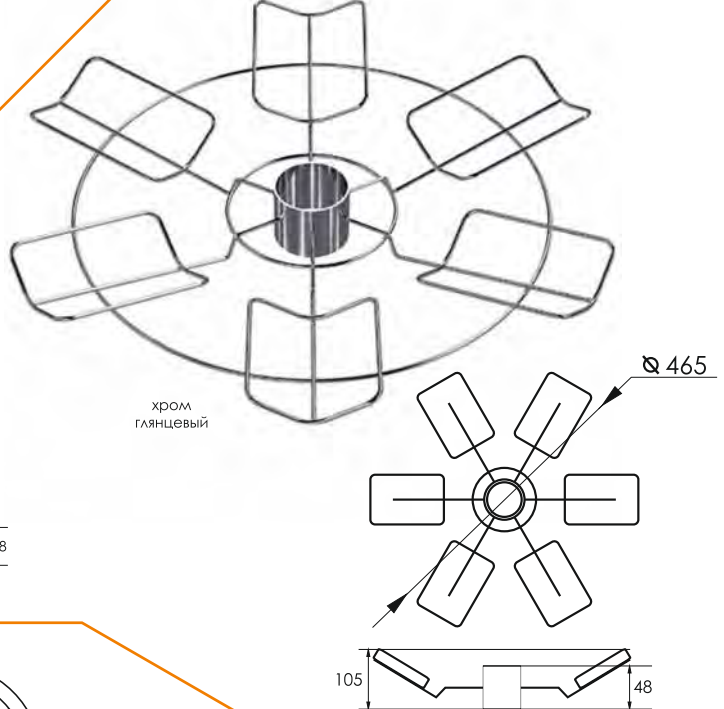

Полка для бокалов 305 мм

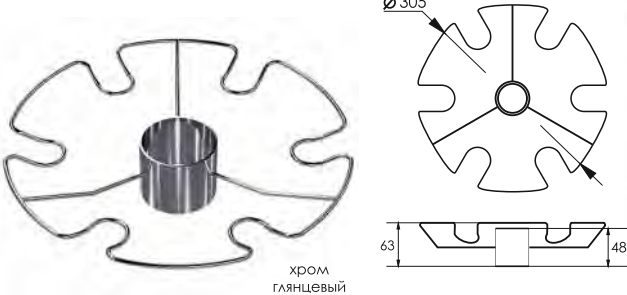

Полка центральная (350x63)

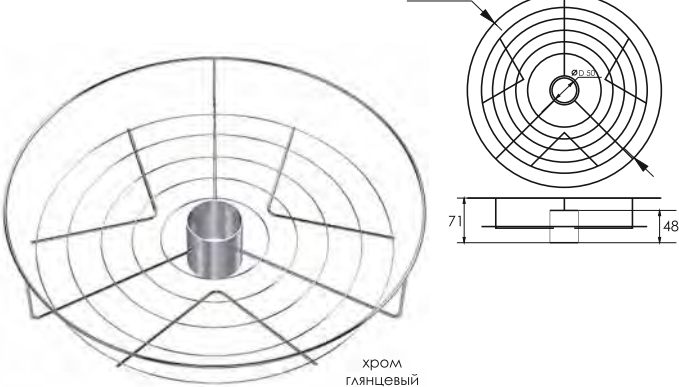

Полка для бокалов (350x50)

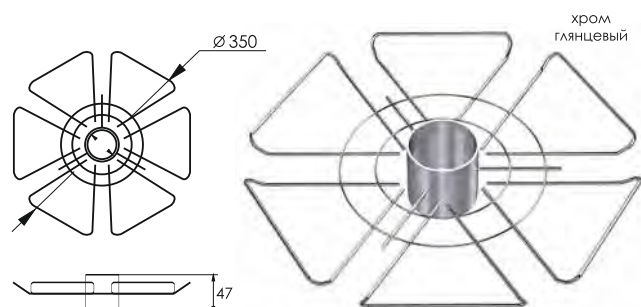

Труба мебельная d-25

длина 3 м



хром
глянцевый

Штангодержатель d-25



хром
глянцевый

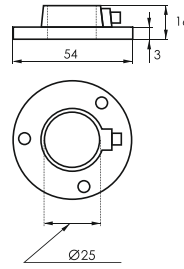

Заглушка для трубы d-25



хром
глянцевый

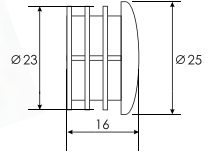

R-42 Крепеж усиленный с 3-мя направлениями d-25



хром
глянцевый

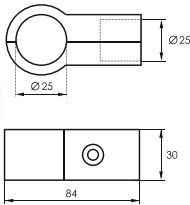

R-42M Крепеж с 3-мя направлениями d-25



хром
глянцевый

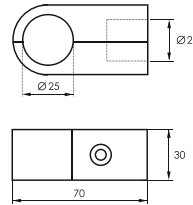

R-43 Крепеж поворотный с 4-мя направлениями d-25



хром
глянцевый

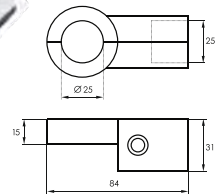

R-44 Крепеж с 5-ю направлениями усиленный d-25



хром
глянцевый

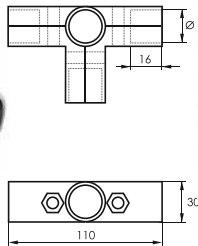

R-45 Крепеж усиленный с 6-ю направлениями d-25



хром
глянцевый

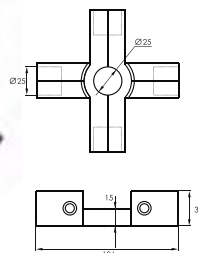

R-46 Крепеж параллельный для панели с вкладкой для стекла d-25
+R-46A*



хром
глянцевый

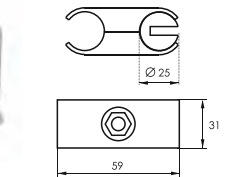

* R-46A - пластиковая вставка

R-7 Крепеж одинарный с пластиковым вкладышем d-25
+R-47*



хром
глянцевый

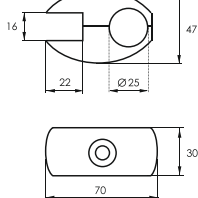

* R-47 - пластиковая вставка

R-7A Крепеж двухсторонний с пластиковым вкладышем d-25
+R-47*



хром
глянцевый

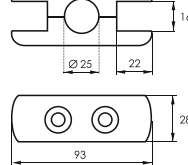

* R-47 - пластиковая вставка

R-52 Крепеж поворотный с пластиковым вкладышем d-25
+R-47*



хром
глянцевый

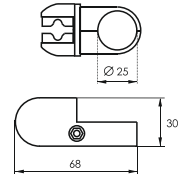

* R-47 - пластиковая вставка

Труба мебельная d-25 и комплектующие (Джокер)

R-41A Соединитель поворотный 90°- 180° d-25

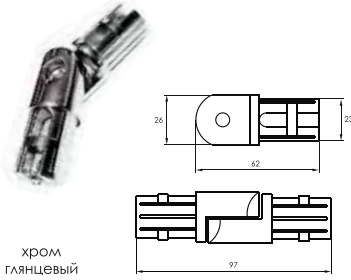

R-55 Крепеж двойной параллельный d-25

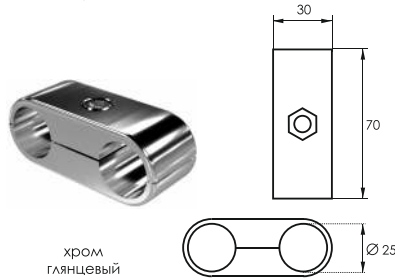

R-12M Подпятник регулируемый
+R-13M с втулкой d-25

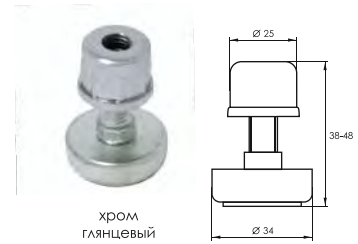

* R-13M - втулка

R-50 Держатель дистанционный сквозной усиленный d-25



R-50A Держатель дистанционный торцевой усиленный d-25



R-50R Держатель дистанционный регулируемый сквозной d-25

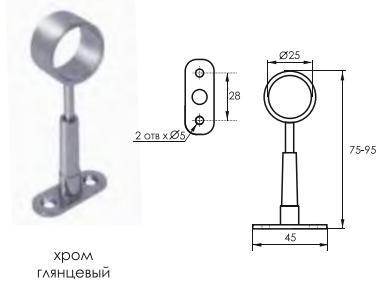

R-50AR Держатель дистанционный регулируемый торцевой d-25

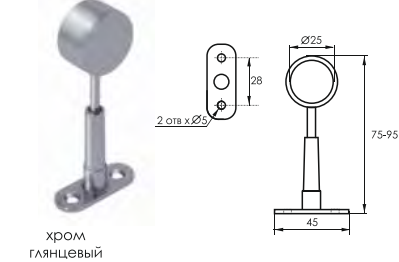

R-61 Держатель односторонний d-25

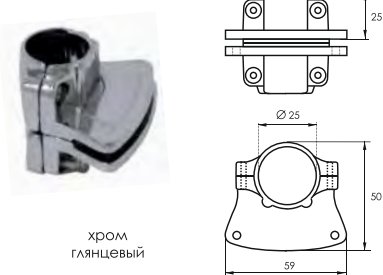

R-62 Держатель двухсторонний d-25

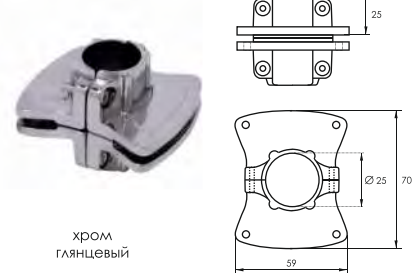

R-10 Соединитель труб d-25

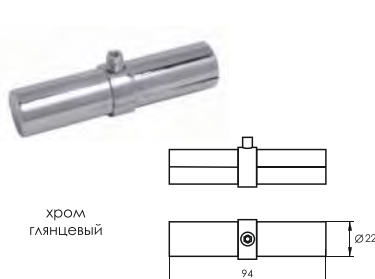

302Y Муфта с 3-мя направлениями Y-образная d-25



302T Муфта с 3-мя направлениями T-образная d-25



302K Муфта с 4-мя направлениями K-образная d-25

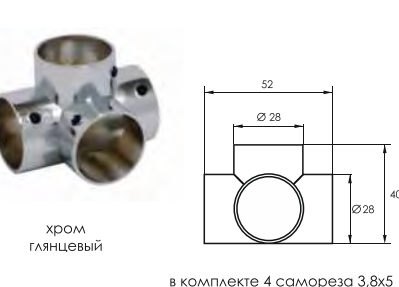

302X Муфта с 4-мя направлениями X-образная d-25

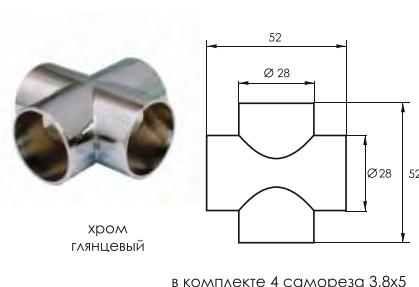

302L Муфта с 4-мя направлениями L-образная d-25

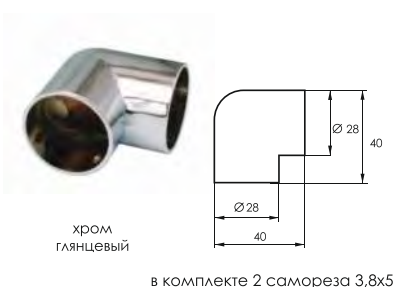

Труба мебельная d-16



Штангодержатель d-16

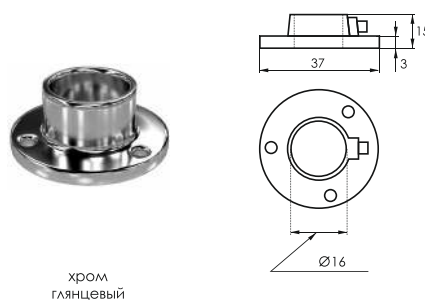

1274 Держатель рейлинга сквозной d-16

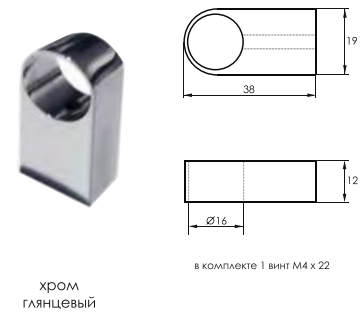

1275 Держатель рейлинга замыкающий d-16

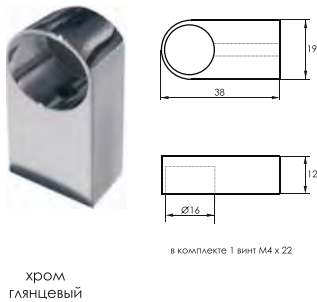

307 Держатель рейлинга d-16 стандарт

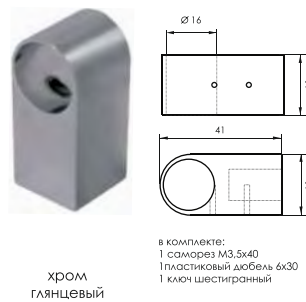

306 Держатель рейлинга d-16 ретро



034-16 Заглушка для рейлинга стандарт d-16



033-16 Заглушка для рейлинга ретро d-16



AE-1017 Уголок к рейлингу d-16



AE-415 Крючок S-образный двойной шарик

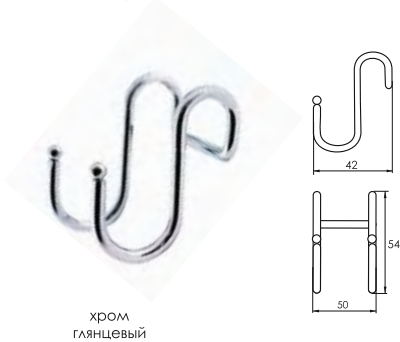

AE-512A Крючок S-образный шарик

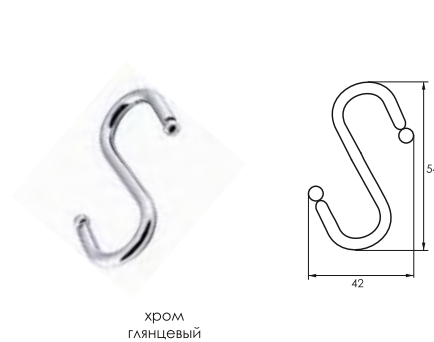

AE-414 Крючок для рейлинга S-образный шарик

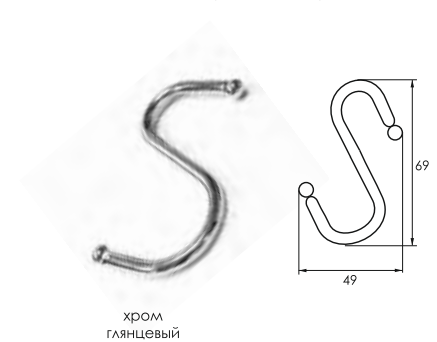

Навеска на рейлинг d-16 для кухни и ванной

KS-2056 Полка одинарная с вешалкой для полотенец

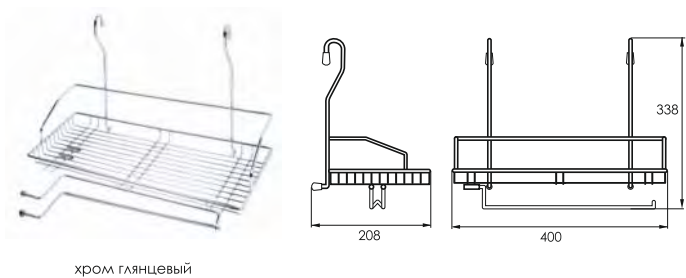

хром глянцевый

KS-2018 Полка одинарная

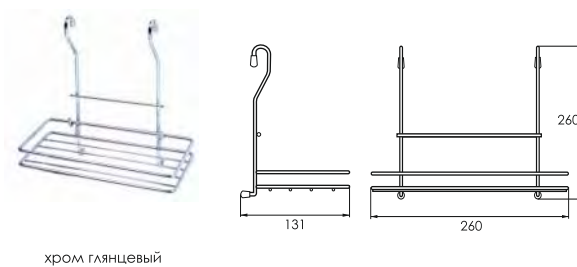

хром глянцевый

KS-2055 Полка для стаканов с боковыми крючками

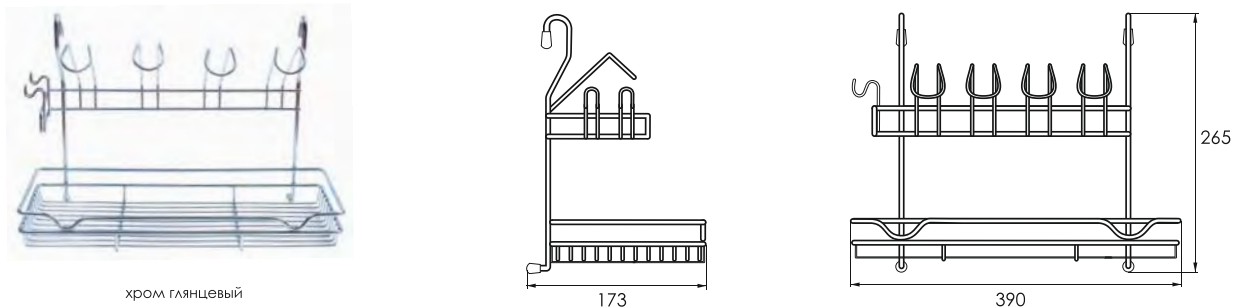

хром глянцевый

AE-604 Полка для стаканов

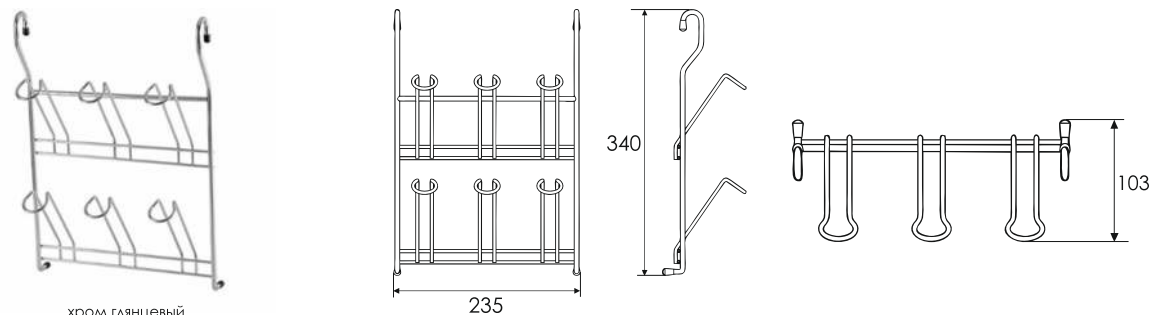

хром глянцевый

KS-2046 Полка одинарная

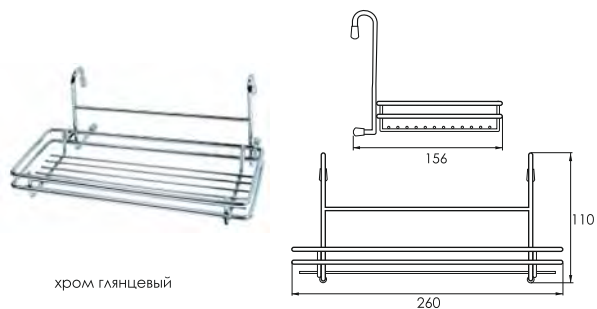

хром глянцевый

AE-695 Полка одинарная

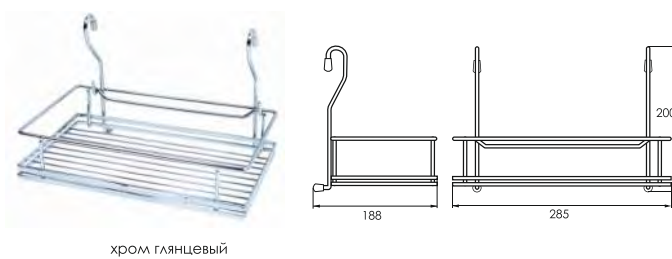

хром глянцевый

KS-2060 Полка двойная

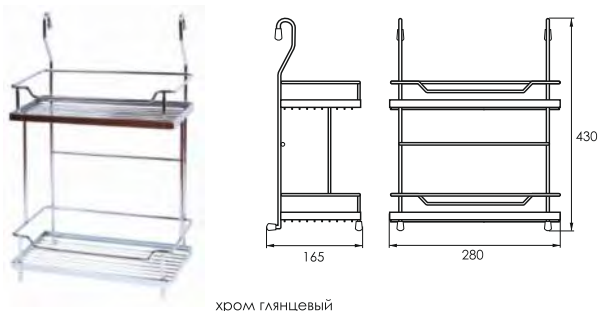

хром глянцевый

KS-2001 Полка двойная

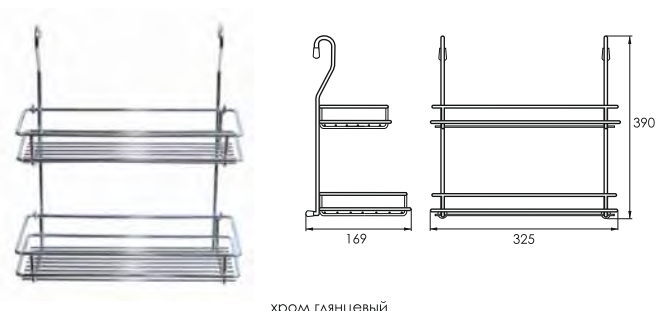

хром глянцевый

AE-661 Полка для крышек (232*103*375)

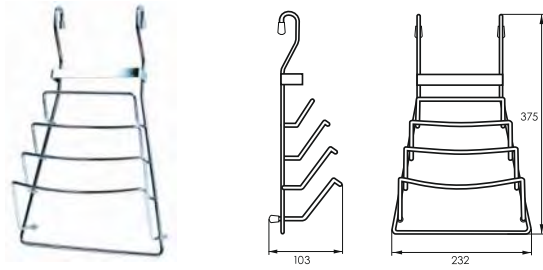

хром глянцевый

AE-661 Полка для крышек (210*110*370)

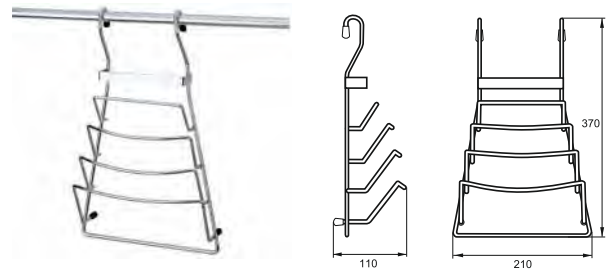

хром глянцевый

KS-2032 Кружка на рейлинг

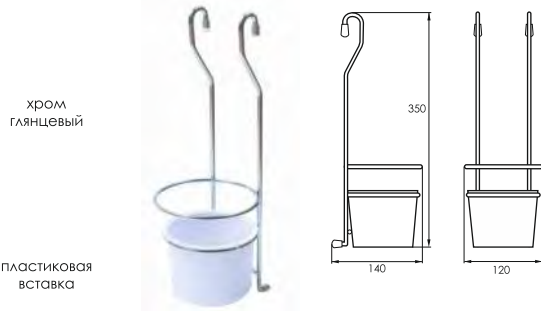

хром глянцевый

пластиковая вставка

KS-2005 Подставка для ложек

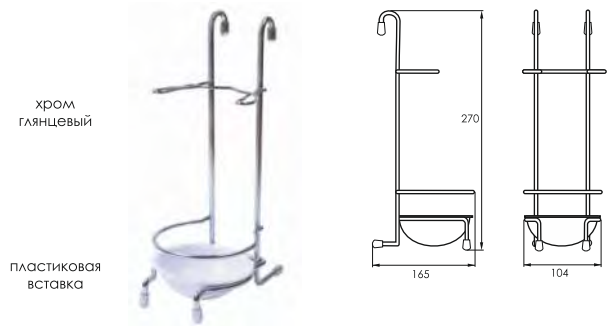

хром глянцевый

пластиковая вставка

KS-2007 Подставка для столовых приборов

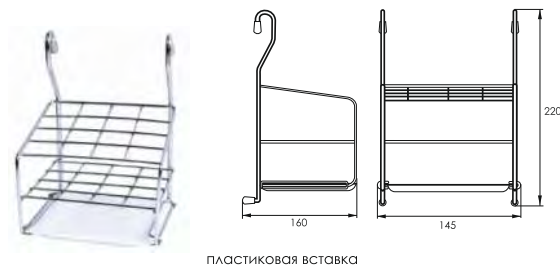

хром глянцевый

пластиковая вставка

KS-2040 Полка двойная

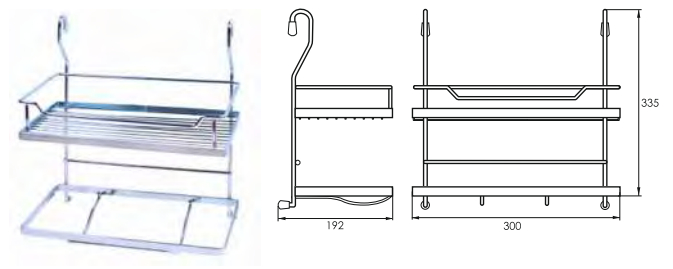

хром глянцевый

KS-2057 Полка для ножей и разделочной доски

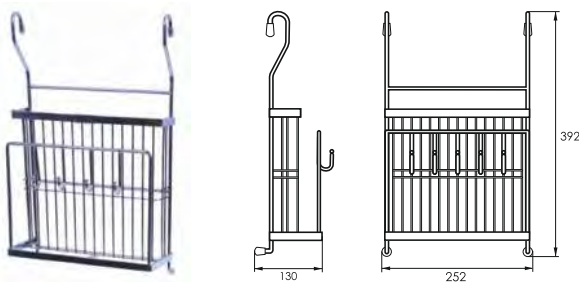

хром глянцевый

KS-2043 Полка тройная для бумажного полотенца и пленок

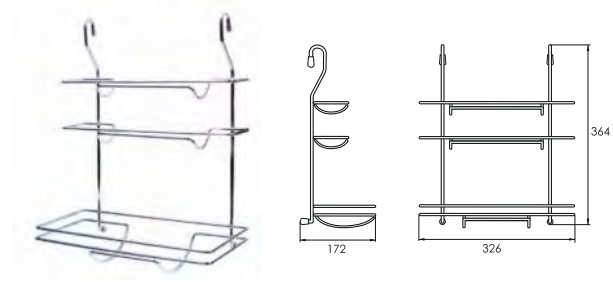

хром глянцевый

KS-2004 Полка двойная круглая

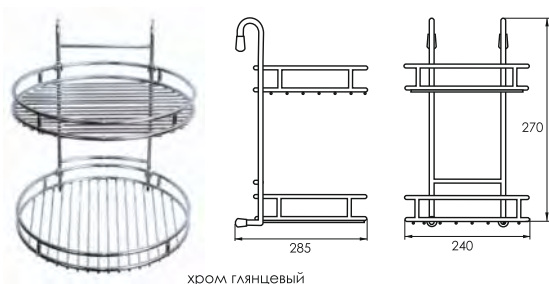

хром глянцевый

KS-2022 Полка для бокалов

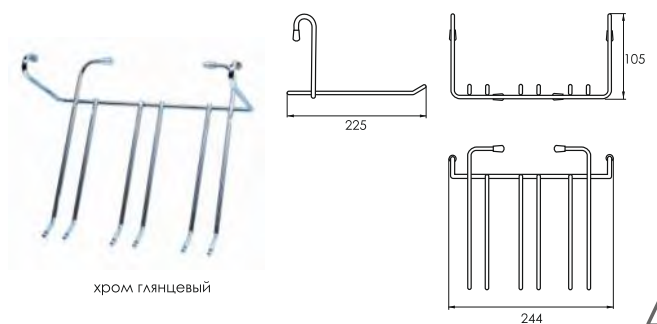

хром глянцевый

Навеска на рейлинг d-16 для кухни и ванной

KS-2013 Полка с боковыми крючками

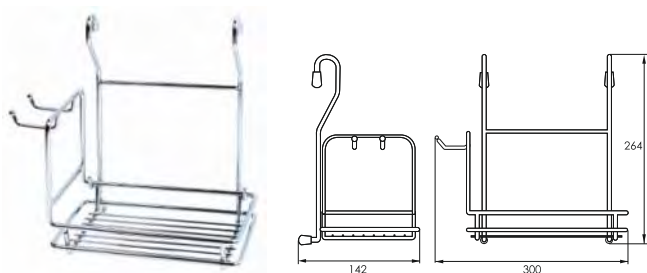

хром глянцевый

AE-659 Полка угловая

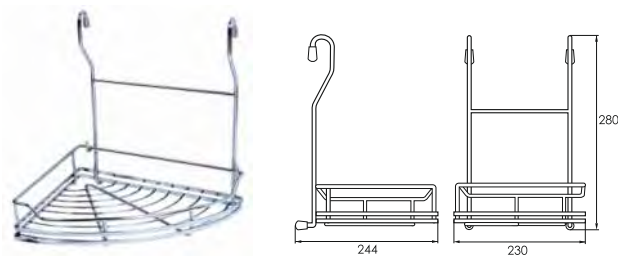

хром глянцевый

344*330*360 Полка угловая двойная

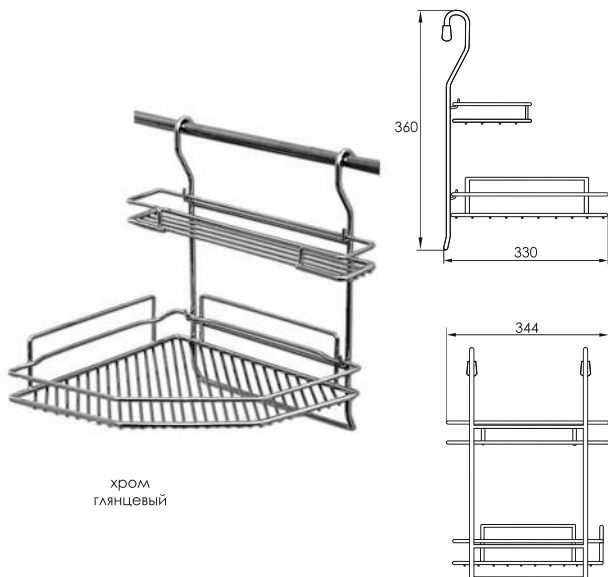

хром глянцевый

264*238*430 Полка угловая двойная

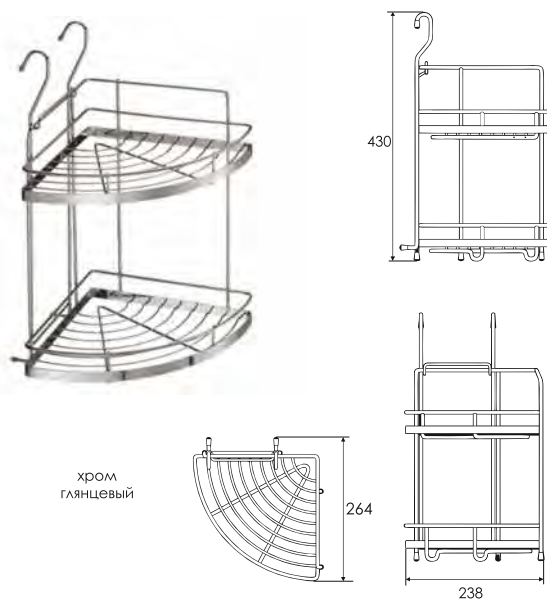

хром глянцевый

KS-2020 Полка угловая

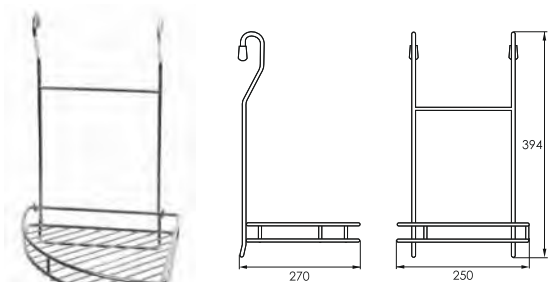

хром глянцевый

KS-2020A Полка угловая двойная

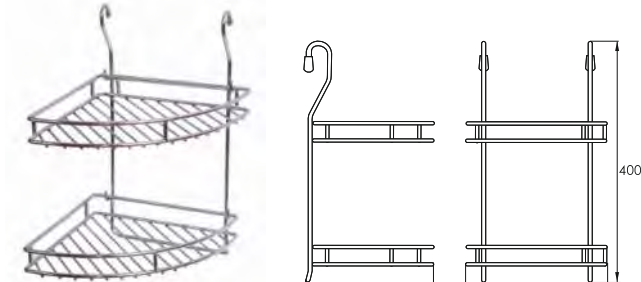

хром глянцевый

150*115*185 Подставка для столовых приборов

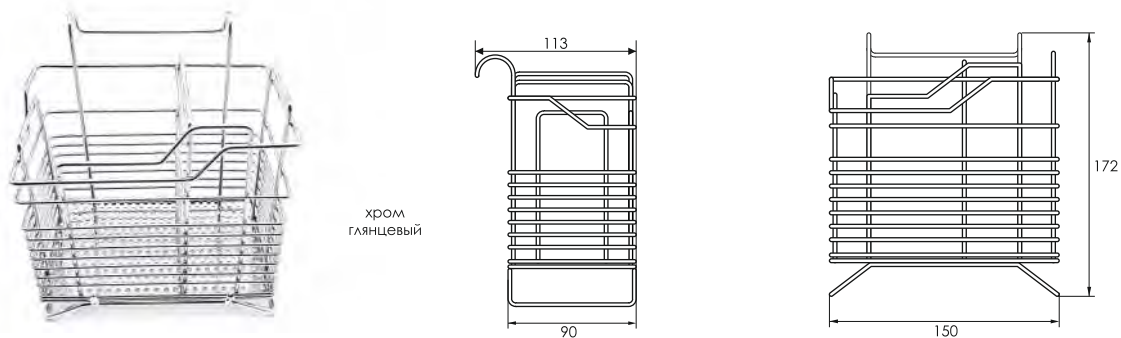

хром глянцевый

Полка для ванной угловая, радиальная глубокая, 1,2,3,4-х ярусная



хром матовый

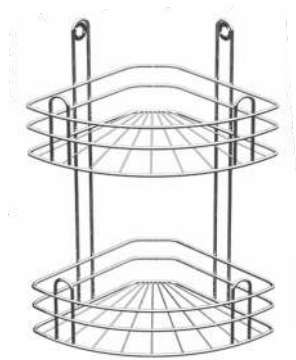

хром матовый

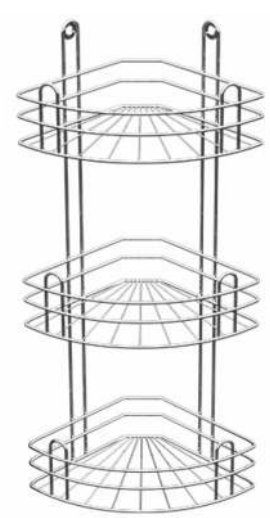

хром матовый

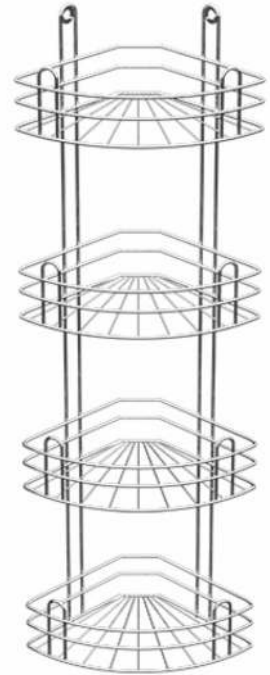

хром матовый

Полка для ванной угловая 3-х ярусная, напольно-настенная

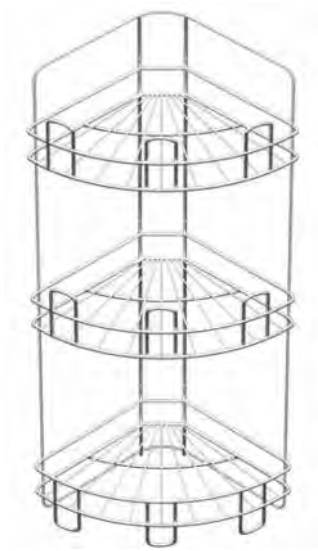

хром глянцевый

Полка для ванной угловая 2-х ярусная, радиальная мелкая



хром глянцевый

Для одежды (штанги 30x15, держатели, выдвижные штанги)

Труба овальная

длина 3 м



хром глянцевый

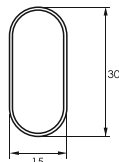

Штангодержатель для овальной трубы



хром глянцевый

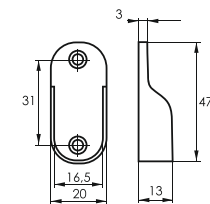

в комплекте 2 шурупа 3x15

Штангодержатель пластиковый



белый пластик



коричневый пластик

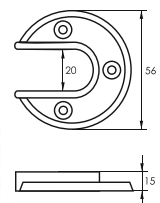

Штанга выдвижная



хром глянцевый

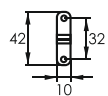
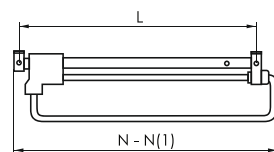

	L	N	N(1)
250	226	250	385
300	277	300	490
350	328	350	590
400	377	400	690
450	423	450	786
500	476	500	886

827 А Крючок

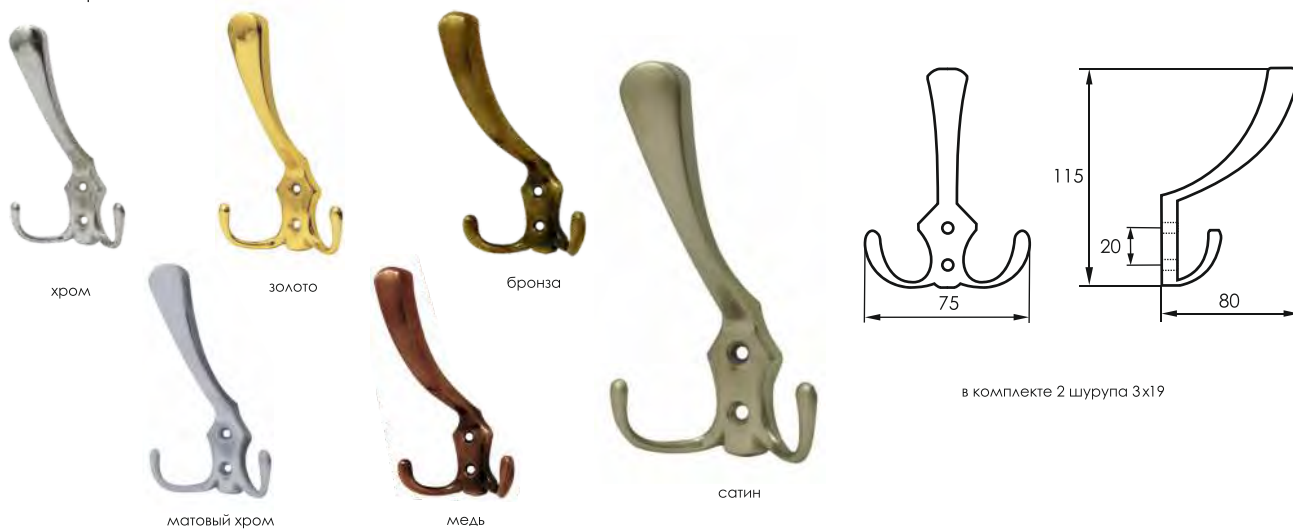

827 В Крючок



303 Крючок



202 Крючок

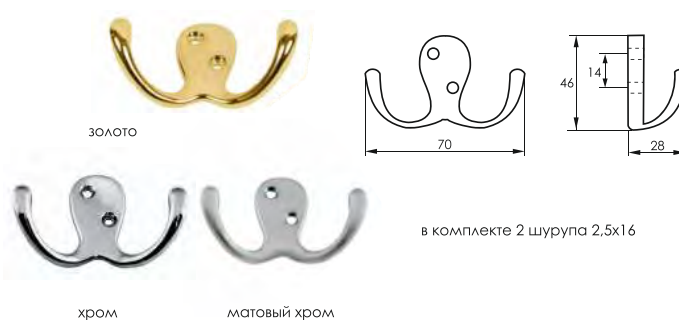

1016 Крючок

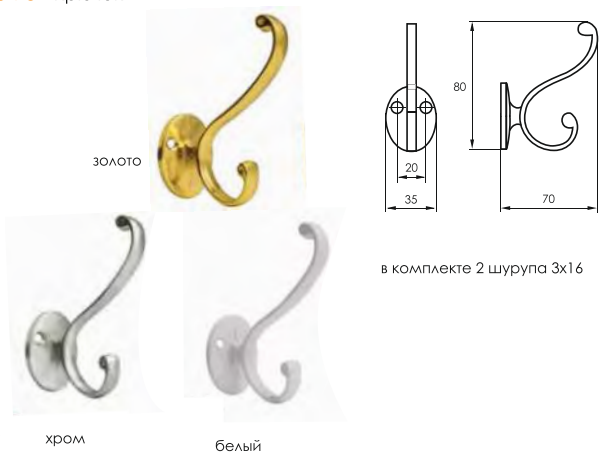

703 А Крючок 843 В

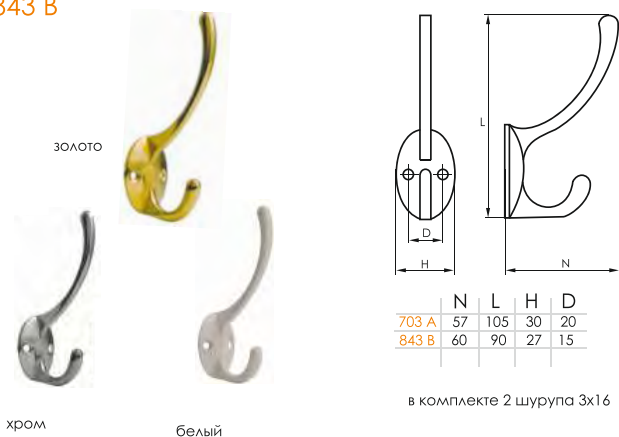

212 А Крючок



хром

золото

медь



матовый хром

бронза



сатин

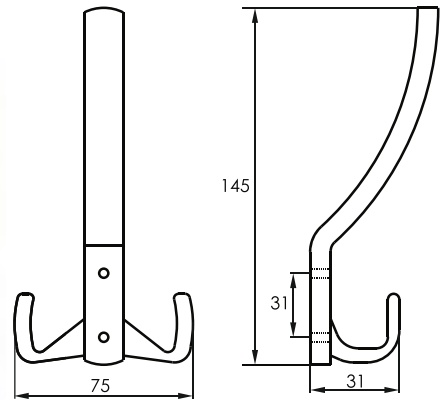

в комплекте 2 шурупа 3,8 x 16

212 В Крючок



хром

сатин

медь



золото



матовый хром



бронза

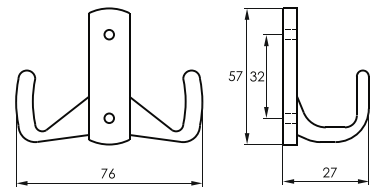

в комплекте 2 шурупа 3,8 x 16

208 А Крючок



хром

сатин

бронза

медь

матовый хром



золото

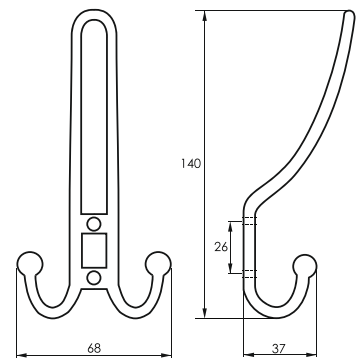

в комплекте 2 шурупа 3,8 x 16

208 В Крючок



хром

сатин

медь

матовый хром

бронза



золото

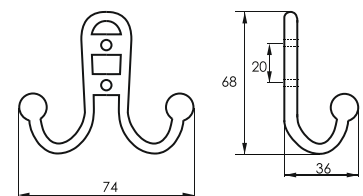

в комплекте 2 шурупа 3,8 x 16

206 ZY Крючок



хром матовый

золото глянцевое

сатин

хром глянцевый

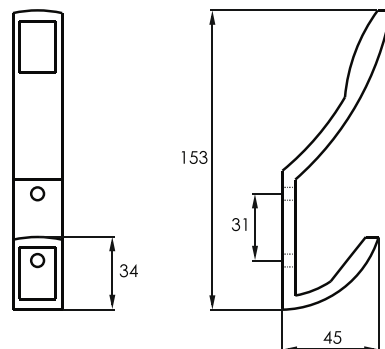

в комплекте 2 шурупа 3,8 x 15

M 25 Крючок



медь

сатин

хром глянцевый

золото глянцевое

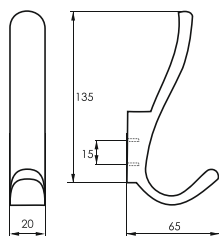

в комплекте 2 шурупа 3x20

210 Крючок



медь

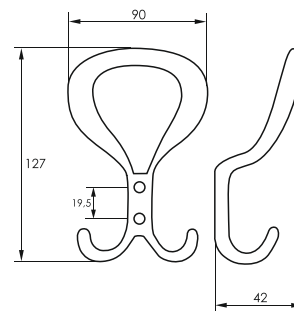

в комплекте 2 шурупа 6x20

209 A Крючок



античная медь

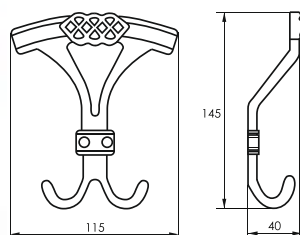

в комплекте 2 шурупа 3,8 x 16

209 B Крючок



античная медь

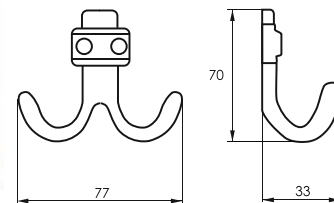

в комплекте 2 шурупа 3,8 x 16

336A Крючок



медь

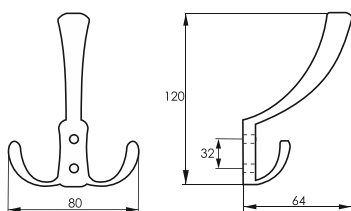

в комплекте 2 шурупа 3x19

255A Крючок



медь

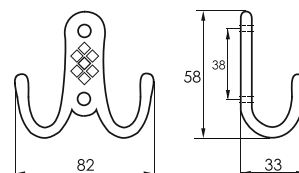

в комплекте 2 винта M4x22

805 Крючок

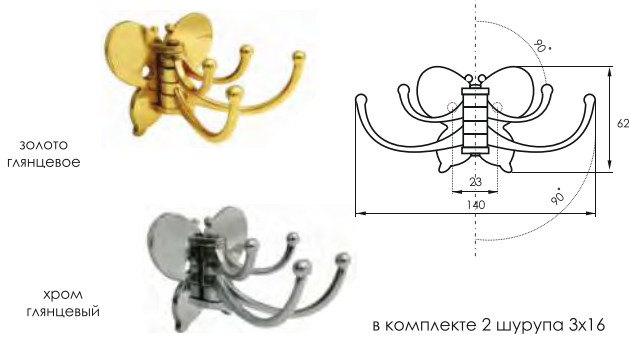

3158 Крючок

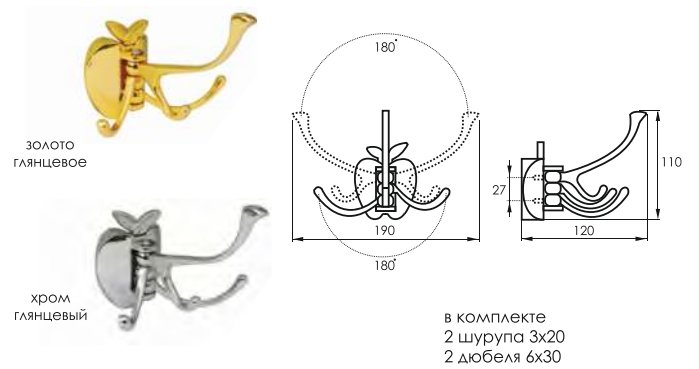

B 11 Крючок

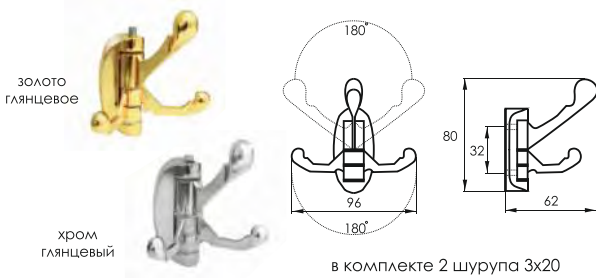

207 ZY Крючок 002



003 Крючок

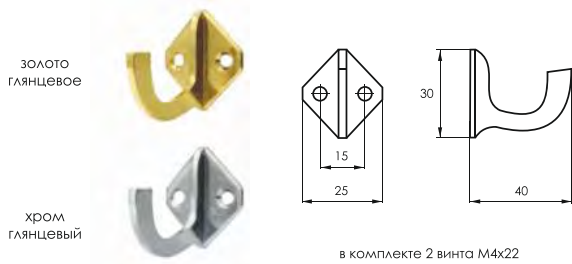

609 A Крючок 609 C



Вешалка для прихожей 4-6 крючковая с шариками и полкой

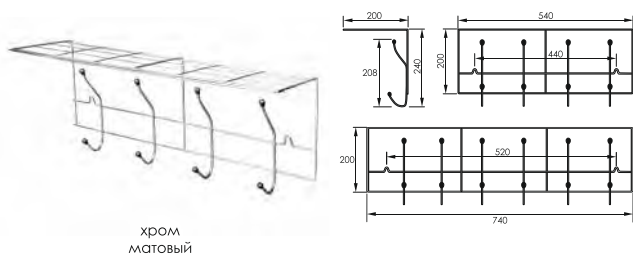

Вешалка тип Р 4-5-6 крючковая

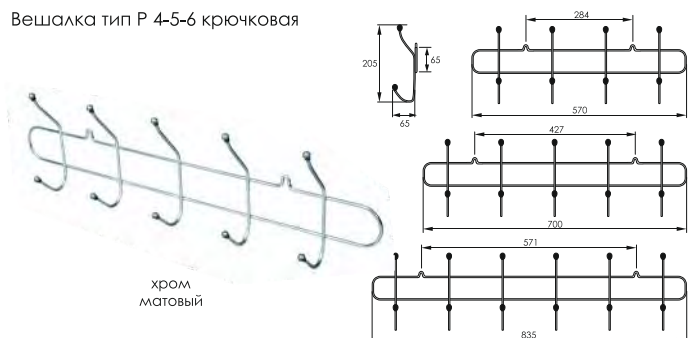

709-3E Вешалка 709-5E

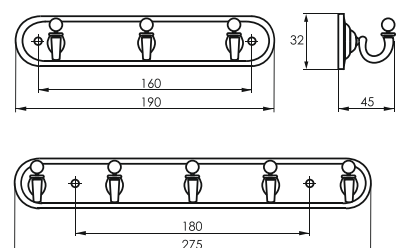

Ручки-кнопки Ручки врезные

872к Ручка мебельная



873к Ручка мебельная



1121-L Ручка мебельная
1121-S



46 Ручка мебельная



507 Ручка мебельная



2699 A Ручка мебельная
2699 C



306 A Ручка мебельная
306 C

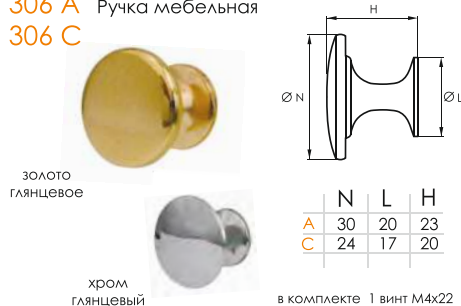

14 ZY Ручка мебельная



A15 CS Ручка мебельная

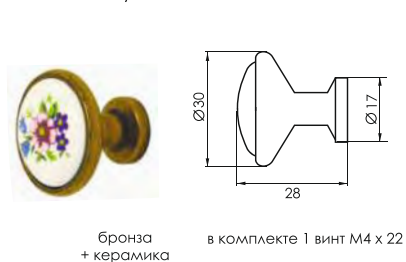

906-96 Ручка мебельная врезная

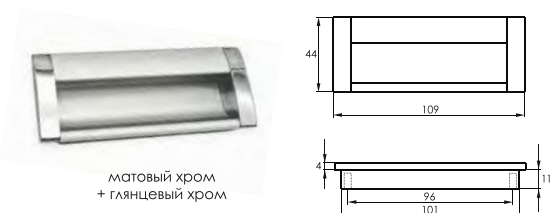

8020-96 Ручка мебельная врезная
8020-128



Ручки врезные

8925 d-12 мм Ручка-рейлинг
8926 d-10 мм



хром глянцевый

сатин

матовый хром

хром глянцевый

сатин

матовый хром

хром глянцевый

сатин

d-10 мм

N	L	H	D
96	155	33	10
128	185	33	10
160	220	33	10
192	250	33	10

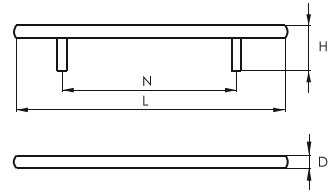

d-12 мм

N	L	H	D
96	155	33	12
128	185	33	12
160	220	33	12
192	250	33	12
224	305	33	12
288	365	33	12
320	400	33	12
416	495	33	12
480	560	33	12

323-96 Ручка-рейлинг
323-128
323-160



сатин

N	L	H	D
96	120	25	6
128	190	25	7
160	230	25	8

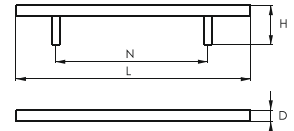

в комплекте 2 винта M4x22

K21-96/128 Ручка мебельная
K21-160/192
K21-224/258



сатин



хром глянцевый

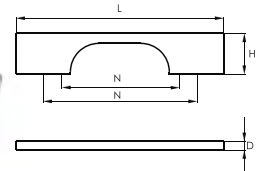

N	L	H	D
96/128	168	33	7
160/192	232	33	7
224/258	296	33	7

в комплекте 2 винта M4 x 22

Ручки с керамикой

10483-96 Ручка мебельная
10483-128



бронза + керамика

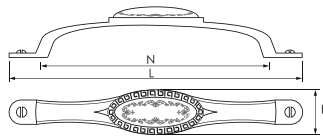

N	L	H
96	134	28
128	168	28

10483-K Ручка мебельная



бронза + керамика

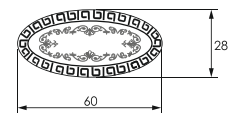
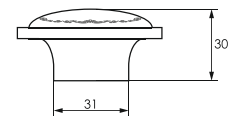

A45-96 Ручка мебельная



бронза + керамика

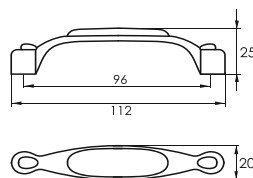

в комплекте 2 винта M4x22

A17 CS Ручка мебельная



бронза + керамика

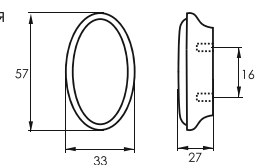

в комплекте 2 винта M4x22

Классические ручки (ручки-скобы)

3164-96 Ручка мебельная

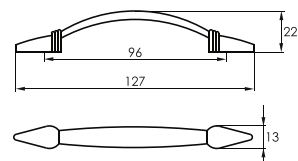

в комплекте 2 винта M4 x 22

24-96 Ручка мебельная

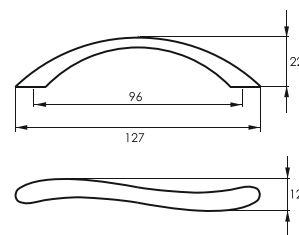

в комплекте 2 винта M4 x 22

204-96 Ручка мебельная

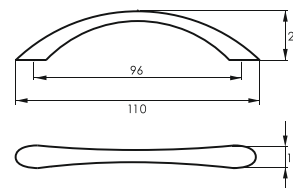

в комплекте 2 винта M4x22

1062-96 Ручка мебельная

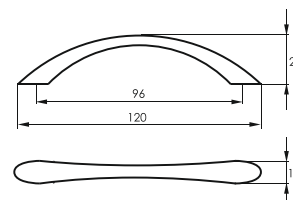

в комплекте 2 винта M4x22

12-96 Ручка мебельная

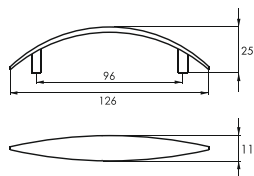
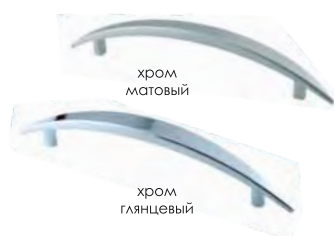

в комплекте 2 винта M4x22

23-96 Ручка мебельная

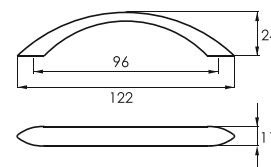
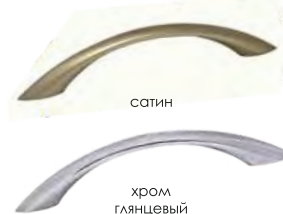

в комплекте 2 винта M4x22

250-96 Ручка мебельная

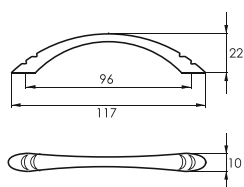

в комплекте 2 винта M4x22

28-96 Ручка мебельная

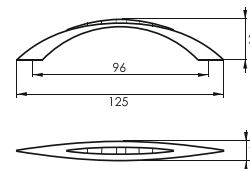

в комплекте 2 винта M4 x 22

2856-96 Ручка мебельная

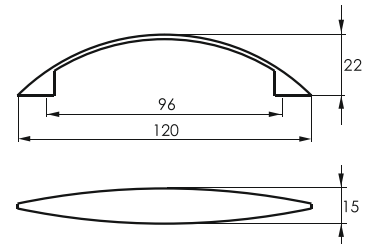

в комплекте 2 винта M4x22

345-96S Ручка мебельная
345-128

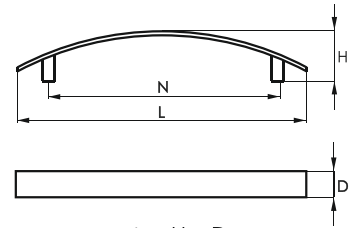

N	L	H	D
96	120	20	10
128	160	25	12

в комплекте 2 винта M4x22

237-96 Ручка мебельная

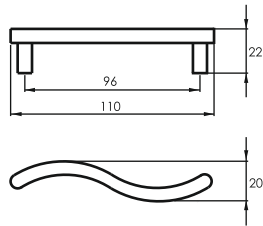

в комплекте 2 винта M4x22

369-96 Ручка мебельная

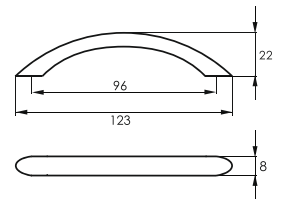

в комплекте 2 винта M4x22

276-96 Ручка мебельная
276-128

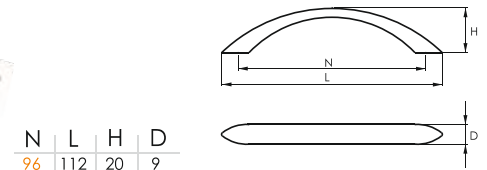

N	L	H	D
96	112	20	9
128	150	23	11

в комплекте 2 винта M4x22

1885-96 Ручка мебельная

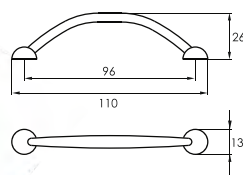
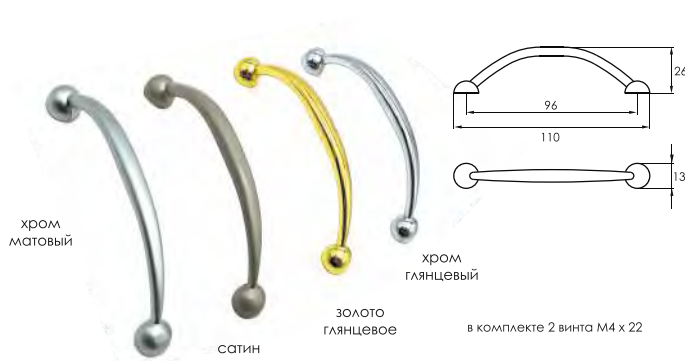

в комплекте 2 винта M4 x 22

13-96 Ручка мебельная

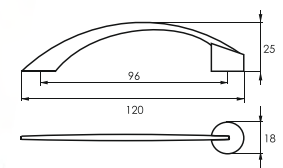

в комплекте 2 винта M4x22

Классические ручки (ручки-скобы)

2133-96 Ручка мебельная
2133-128

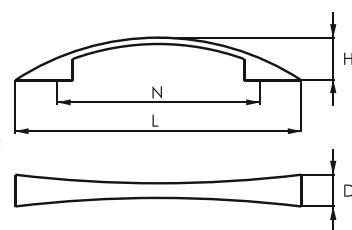

N	L	H	D
96	135	20	15
128	160	25	19

в комплекте 2 винта M4x22

697-96 Ручка мебельная
697-128

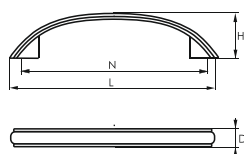

N	L	H	D
96	110	23	16
128	140	23	16

в комплекте 2 винта M4x22

698-96 Ручка мебельная
698-128

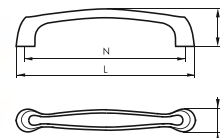

N	L	H	D
96	115	26	12
128	145	26	12

в комплекте 2 винта M4x22

700-96 Ручка мебельная
700-128

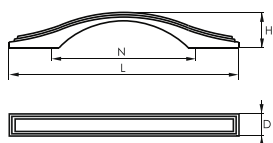

N	L	H	D
96	140	21	17
128	172	21	17

в комплекте 2 винта M4 x 22

701-96 Ручка мебельная
701-128

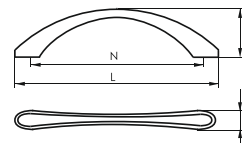

N	L	H	D
96	115	23	13
128	148	23	13

в комплекте 2 винта M4x22

41-96 Ручка мебельная
41-128

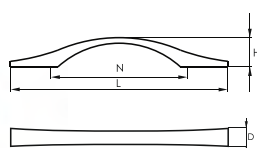

N	L	H	D
96	128	21	14
128	172	25	14

в комплекте 2 винта M4 x 22

42-96 Ручка мебельная
42-128

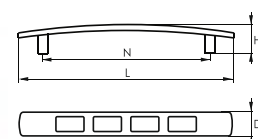

N	L	H	D
96	118	20	11
128	150	20	11

в комплекте 2 винта M4x22

2-96-ZY Ручка мебельная
2-128-ZY

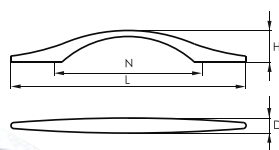

N	L	H	D
96	156	20	9
128	187	27	12

в комплекте 2 винта M4 x 22

27-96 Ручка мебельная

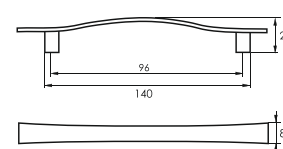

в комплекте 2 винта M4 x 22



871-96 Ручка мебельная
871-128
871-160
871-192

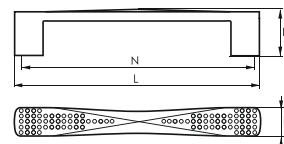

N	L	H	D
96	104	23	16
128	135	23	16
160	150	23	16
192	200	23	16

в комплекте 2 винта М4х22

872-96 Ручка мебельная
872-128

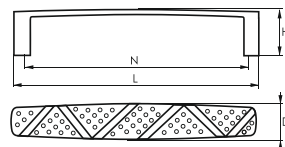

N	L	H	D
96	108	23	19
128	141	23	19

в комплекте 2 винта М4х22

873-96 Ручка мебельная
873-128

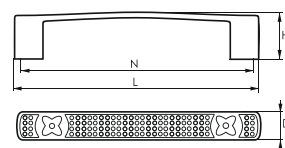

N	L	H	D
96	112	23	14
128	143	23	14

в комплекте 2 винта М4х22

874-96 Ручка мебельная
874-128

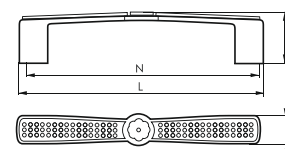

N	L	H	D
96	104	23	15
128	150	23	15

в комплекте 2 винта М4х22

Ручки с декором (ар-деко, модерн)

2082-160 Ручка мебельная



хром
глянцевый

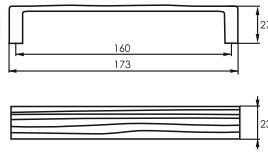

в комплекте 2 винта M4x22

2082-32 Ручка мебельная



хром
глянцевый

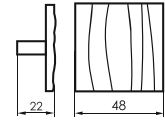

в комплекте 1 винт M4x22

44-160 Ручка мебельная



хром
глянцевый

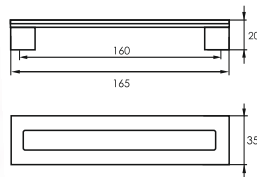

в комплекте 2 винта M4x22

44-16 Ручка мебельная



хром
глянцевый

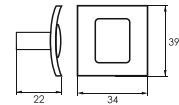

в комплекте 1 винт M4x22

45-160 Ручка мебельная



хром
глянцевый

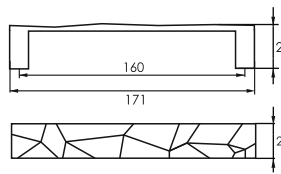

в комплекте 2 винта M4x22

45-32 Ручка мебельная



хром
глянцевый

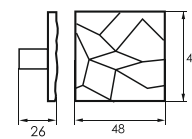

в комплекте 2 винта M4x22

909-128KA Ручка мебельная
909-160KA
909-192KA



хром
глянцевый

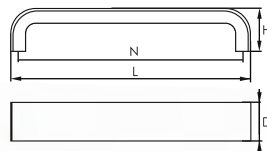

	N	L	H	D
909-128KA	128	135	26	23
909-160KA	162	167	27	23
909-192KA	192	199	26	23

в комплекте 2 винта M3 x 21

5237-160 Ручка мебельная
5237-192

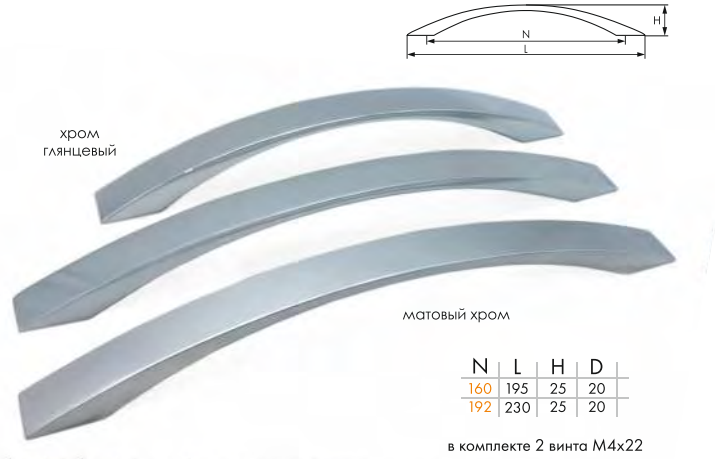

хром
глянцевый

матовый хром

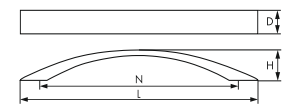

N	L	H	D
160	195	25	20
192	230	25	20

в комплекте 2 винта M4x22

5306-160 Ручка мебельная
5306-192



хром
глянцевый

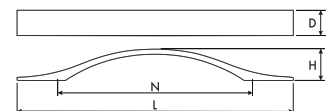

N	L	H	D
160	227	25	20
192	260	25	20

в комплекте 2 винта M4x22

860-96 Ручка мебельная
860-128
860-160



хром
глянцевый

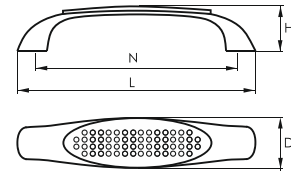

N	L	H	D
96	105	24	26
128	135	26	26
160	170	26	26

в комплекте 2 винта M4x22

858-96 Ручка мебельная
858-128
858-160



хром
глянцевый

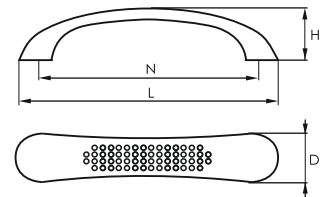

N	L	H	D
96	108	21	28
128	141	21	28
160	185	21	28

в комплекте 2 винта M4x22

875-96 Ручка мебельная
875-128
875-160



хром
глянцевый

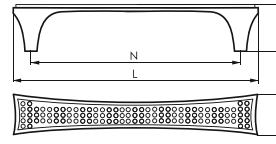

N	L	H	D
96	115	22	19
128	150	22	19
160	185	22	19

в комплекте 2 винта M4x22

875-K Ручка мебельная



хром
глянцевый

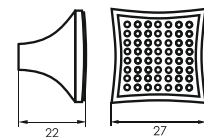

в комплекте 1 винт M4x22

878-128 Ручка мебельная
878-96
878-64



хром
глянцевый

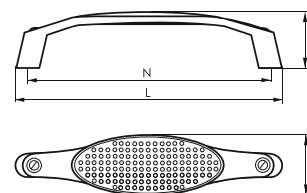

N	L	H	D
96	105	25	24
128	137	25	24

в комплекте 2 винта M4x22

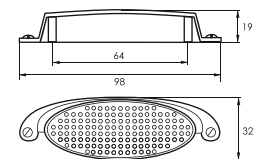

в комплекте 2 винта M4x22

Ручки с кристаллами

63-128-ZY Ручка мебельная

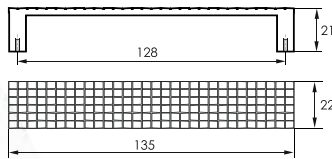
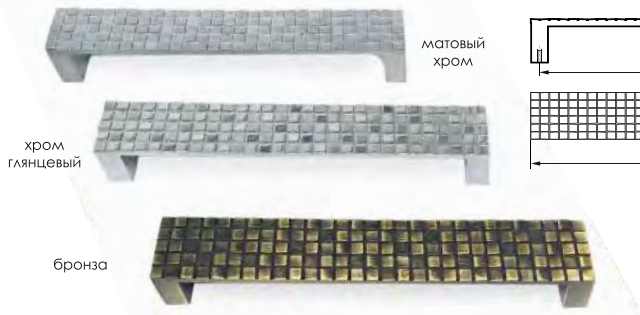

в комплекте
2 винта M4x22

62-K ZY Ручка мебельная

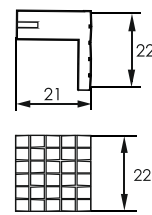
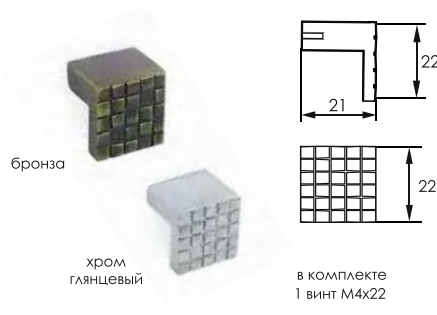

в комплекте
1 винт M4x22

859-96 Ручка мебельная
859-128

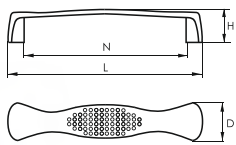

N	L	H	D
96	107	25	16
128	115	25	16

в комплекте 2 винта M4x22

877-96 Ручка мебельная
877-128

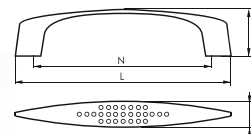

N	L	H	D
96	103	23	13
128	144	23	13

в комплекте 2 винта M4x22

Ручки с кристаллами

691 Ручка-капля мебельная

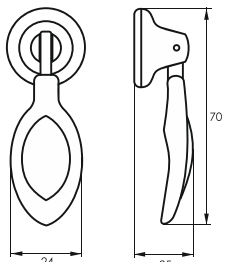

в комплекте
1 винт M4x22

838-96 Ручка мебельная
838-128

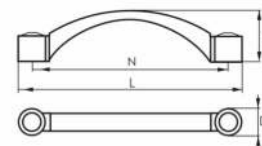

N	L	H	D
96	113	26	17
128	145	26	17

в комплекте 2 винта M4x22

690-96 Ручка мебельная
690-128

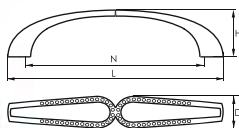

N	L	H	D
96	110	22	18
128	145	22	18

в комплекте 2 винта M4 x 22

681-96 Ручка мебельная
681-128

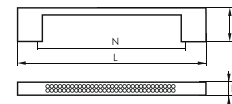

N	L	H	D
96	118	22	8
128	152	22	8

в комплекте 2 винта M4 x 22

675-96 Ручка мебельная
675-128
675-160

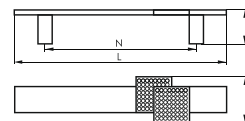

N	L	H	D
96	130	18	26
128	166	18	26
160	220	18	26

в комплекте 2 винта M4 x 22

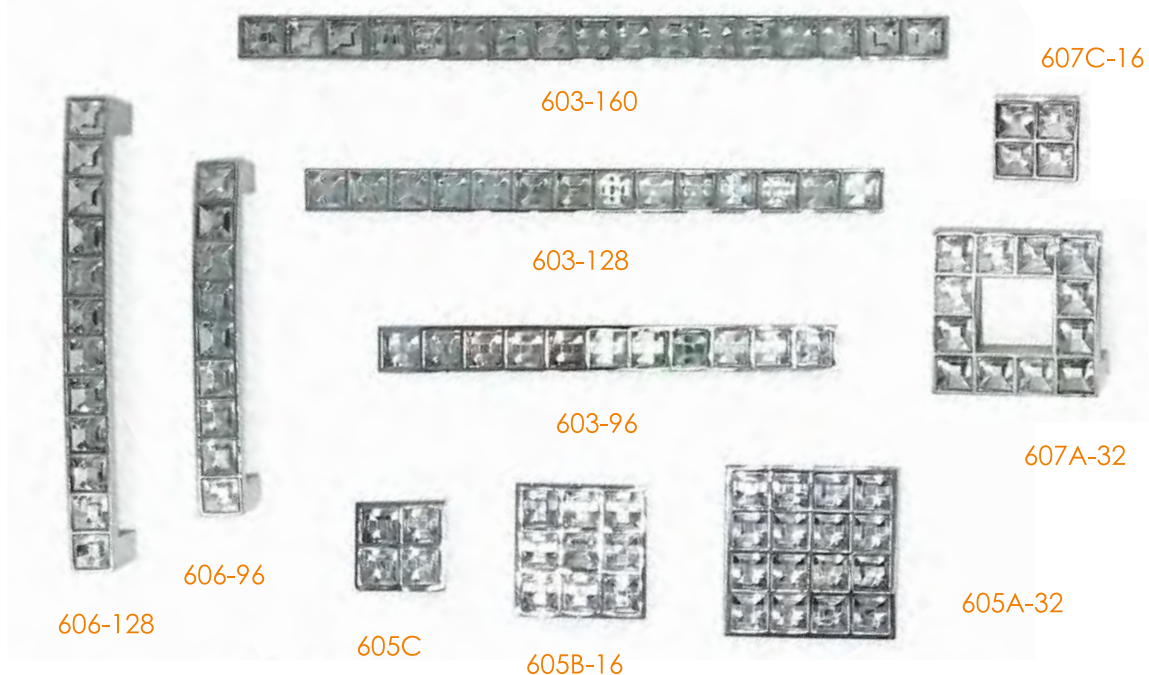

603-96 Ручка мебельная
603-128
603-160



хром / кристаллы

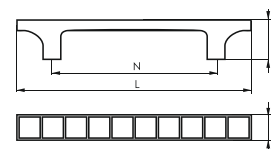

N	L	H	D
96	133	20	8
128	170	20	8
160	205	20	8

в комплекте 2 винта M4x22

607A-32 Ручка мебельная

607C-16 Ручка мебельная

606-96 Ручка мебельная
606-128
606-160

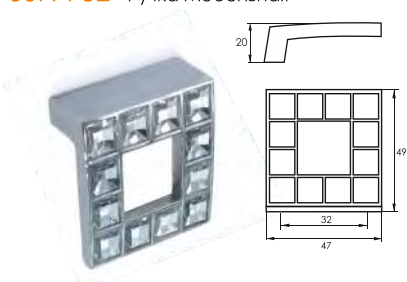

в комплекте 2 винта M4x22
хром / кристаллы



в комплекте 2 винта M4x22
хром / кристаллы



хром / кристаллы

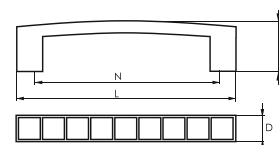

N	L	H	D
96	105	23	12
128	170	23	12
160	205	23	12

в комплекте 2 винта M4x22

605A-32 Ручка мебельная

605B-16 Ручка мебельная

605C Ручка мебельная

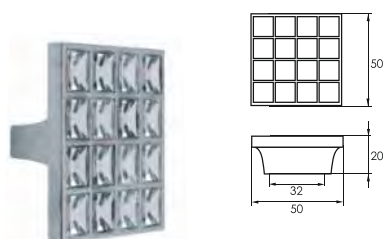

хром / кристаллы
в комплекте 2 винта M4x22

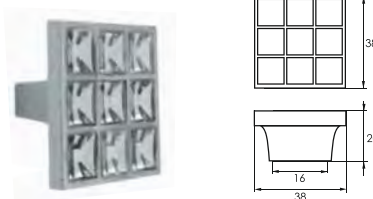

хром / кристаллы
в комплекте 2 винта M4x22



хром / кристаллы
в комплекте 2 винта M4x22

Ретро-ручки (винтажные, под старину, античная медь)

30-96 Ручка мебельная
30-128



АНТИЧНАЯ
МЕДЬ

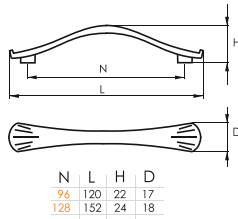

в комплекте 2 винта M4x22

N	L	H	D
96	120	22	17
128	152	24	18

29 Ручка мебельная



АНТИЧНАЯ
МЕДЬ

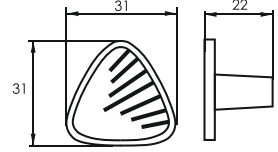

в комплекте 1 винт M4x22

33-96 Ручка мебельная
33-128



АНТИЧНАЯ
МЕДЬ

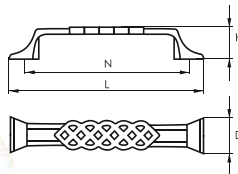

в комплекте 2 винта M4x22

N	L	H	D
96	124	20	23
128	165	25	30

32 Ручка мебельная



АНТИЧНАЯ
МЕДЬ

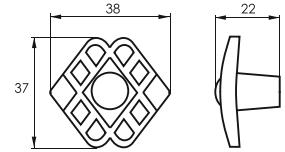

в комплекте 1 винт M4x22

34-96 Ручка мебельная



АНТИЧНАЯ
МЕДЬ

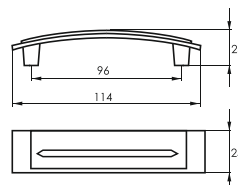

в комплекте 2 винта M4x22

31 Ручка мебельная

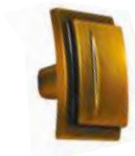

АНТИЧНАЯ
МЕДЬ

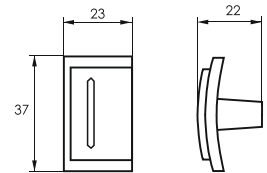

в комплекте 1 винт M4x22

39-96 Ручка мебельная



АНТИЧНАЯ
МЕДЬ

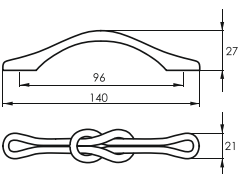

в комплекте 2 винта M4x22

38 Ручка мебельная



АНТИЧНАЯ
МЕДЬ

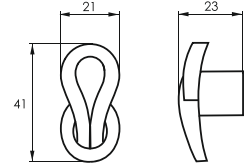

в комплекте 1 винт M4x22

35-96 Ручка мебельная



АНТИЧНАЯ
МЕДЬ

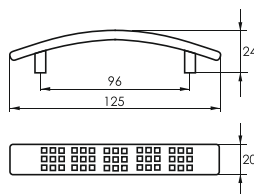

в комплекте 2 винта M4x22

36-96 Ручка мебельная



АНТИЧНАЯ
МЕДЬ

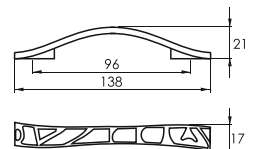

в комплекте 2 винта M4x22

40-96 Ручка мебельная
40-128



АНТИЧНАЯ
МЕДЬ

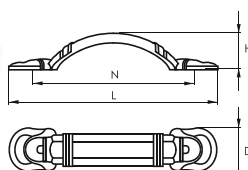

в комплекте 2 винта M4x22

N	L	H	D
96	138	23	28
128	175	25	34

37-96 Ручка мебельная



АНТИЧНАЯ
МЕДЬ

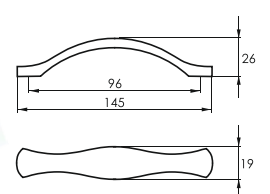

в комплекте 2 винта M4x22

670-96 Ручка мебельная
670-128



медь

бронза

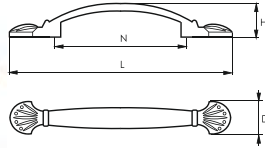

N	L	H	D
96	145	24	25
128	176	24	25

в комплекте 2 винта M4 x 22

696-96 Ручка мебельная
696-128



медь

бронза

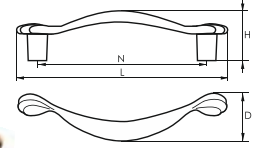

N	L	H	D
96	114	25	32
128	145	25	32

в комплекте 2 винта M4x22

22-96 Ручка мебельная



медь

бронза

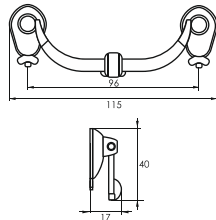

в комплекте 2 винта M4 x 22

20 Ручка мебельная



бронза

медь

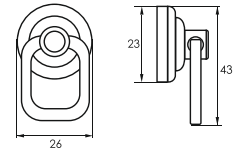

в комплекте 2 винта M4x22

26 Ручка мебельная



медь

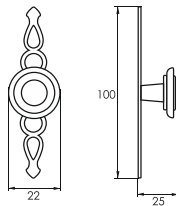

в комплекте 1 винт M4x22

25 Ручка мебельная



медь

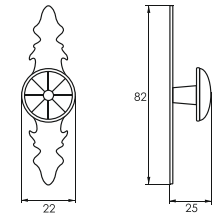

в комплекте 1 винт M4x22

861-1 Ручка мебельная



латунь

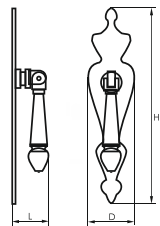

L	H	D
18	156	29

в комплекте 1 винт M4x22

861-к Ручка мебельная



латунь

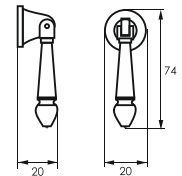

в комплекте 1 винт M4x22

829 Ручка мебельная



золото
глянцевое

хром
глянцевый

бронза

медь

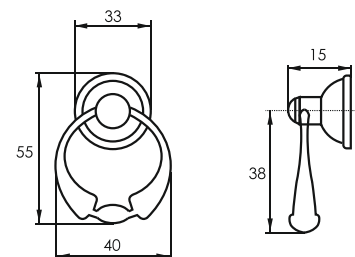

в комплекте 1 винт M4x22

Завертки, механизмы завертки, ручки Гвозди декоративные



ОКОННАЯ ФУРНИТУРА ДЕКОРАТИВНЫЕ ГВОЗДИ

3020 Завертка оконная



белый

хром
глянцевый

золото
глянцевое

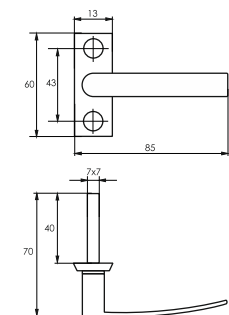

в комплекте 2 шурупа 3,9 x 15

Механизм для оконной завертки



ЦИНК

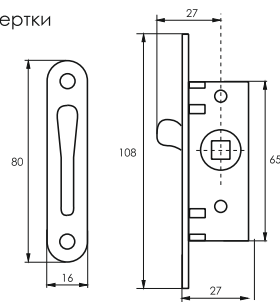

в комплекте 4 шурупа 3,9 x 15

809 Завертка форточная



хром
глянцевый

золото
глянцевое

белый

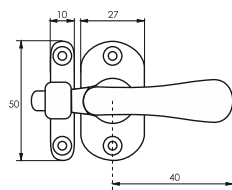

в комплекте 4 шурупа 3,9 x 15

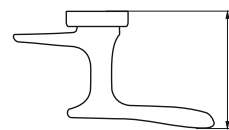

909 Завертка форточная



хром
глянцевый

белый

золото
глянцевое

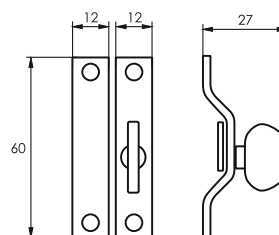

в комплекте 4 шурупа 3,9 x 15

318-96 Ручка 318-128



белый

хром
глянцевый

золото
глянцевое

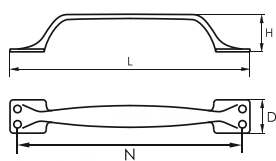

	N	L	H	D
318-96	96	105	25	19
318-128	128	138	26	20

в комплекте 4 шурупа 3,9x16

319-96 Ручка 319-140



золото
глянцевое

хром
глянцевый

белый

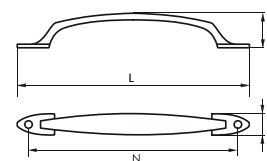

	N	L	H	D
319-96	96	110	21	12
319-140	140	150	22	14

в комплекте 2 шурупа 3,9x16

Гвоздики декоративные



золото
глянцевое

хром
глянцевый

бронза

медь

